

Italiano

Français

English

Deutsch

Español

Nederlands

Svenska

Dansk

Norsk

Suomi

ISTRUZIONI DI MONTAGGIO

INSTRUCTIONS DE MONTAGE

ASSEMBLY INSTRUCTIONS

MONTAGEANLEITUNG

INSTRUCCIONES PARA EL ENSAMBLAJE

MONTAGE HANDLEIDING

MONTERINGSANVISNINGAR

MONTERINGSINSTRUKTIONER

MONTERINGSBESKRIVELSE

ASENNUSOHJEET



Ø 8x300 12x120 14x150 mm

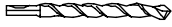

Ø 2.5 3 mm

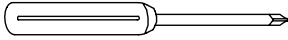

PH 2

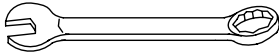
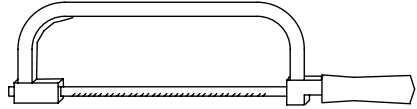

13 17 30 mm

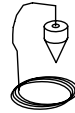

2 2.5 3 5 6 12 mm

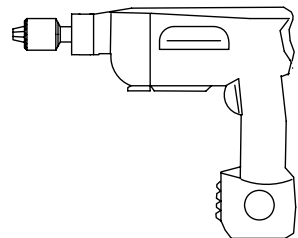
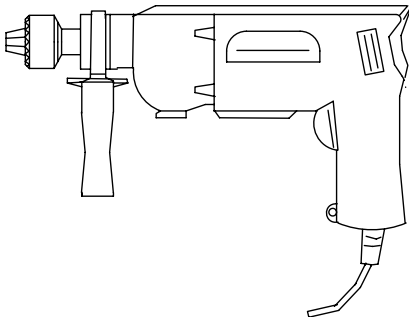
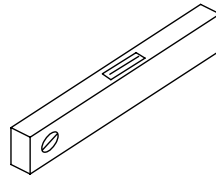

Italiano

ATTENZIONE: eseguire l'installazione "a regola d'arte" utilizzando attrezzi idonei; seguire scrupolosamente le istruzioni di montaggio. Informarsi prima dell'installazione, sui regolamenti locali e nazionali da rispettare, in funzione della destinazione d'uso (privato principale, secondario, uffici, negozi...).

Prima di iniziare l'assemblaggio, sballare tutti gli elementi della scala. Sistemarli su una superficie ampia e verificare la quantità degli elementi (TAB. 1: A = Codice, B = Quantità).

Assemblaggio preliminare

1. Assemblare gli elementi F65 nei gradini (L29 o L30) (determinare la posizione dei fori con la sagoma fornita, per la posizione dei fori intermedi calcolare degli spazi equidistanti) con gli articoli BB5, C13 e B02 (fig. 2), forare con punta \varnothing 3 mm (fig. 2).
Attenzione: considerare attentamente, prima di forare, il senso di rotazione della scala.
2. Misurare attentamente l'altezza da pavimento a pavimento per determinare la quantità dei dischi distanziatori D45 e prepararli sopra il proprio distanziatore D47 (TAB. 2).
3. Assemblare gli elementi C63, C65, C66, alle colonnine C03 (fig. 3) (fig. 1); gli elementi D43, C54, C83 alla colonnina C81 (fig. 1, fig. 3).
4. Assemblare la base G03, B17 e B46 (fig. 1).

Assemblaggio

5. Determinare il centro del foro sul pavimento e posizionare la base (G03+B17+B46) (fig. 4).
6. Forare con la punta \varnothing 14 mm e fissare la base (G03+B17+B46) al pavimento con gli elementi B13 (fig. 1).
7. Avvitare il tubo G02 sulla base (G03+B17+B46) (fig. 1).
8. Inserire il copri base D46 nel tubo G02 (fig. 5).
9. Determinare la tipologia del 1° gradino, se triangolare L29 o d'angolo L30. Inserire nell'ordine i dischi distanziatori D45, il distanziatore D47, i dischi distanziatori D45, il primo gradino (L29 o L30), i dischi distanziatori D45, il distanziatore D47, i dischi distanziatori D45 e nuovamente, il gradino (L29 o L30) e così via. Sistemare i gradini nella posizione che assumerebbero una volta terminato il montaggio della scala, puntellando se necessario, i gradini d'angolo per evitare che il peso gravi sul palo centrale prima di avere terminato il montaggio della scala (fig. 5).
10. Raggiunta l'estremità del tubo G02, avvitare l'elemento B47, avvitare il tubo G02 successivo e continuare ad assemblare la scala (fig. 5).
11. Raggiunta l'estremità del successivo tubo G02, avvitare l'elemento B46 e l'elemento G01 (avvitare l'elemento G01 considerando che deve superare l'altezza della scala di circa 15 cm (fig. 6). Continuare ad inserire i gradini utilizzando l'elemento D01 inserito nel gradino (L29 o L30).
12. Inserire per ultimo il pianerottolo (E02). Dopo avere scelto il senso di rotazione (fig. 7), posizionare il pianerottolo E02 sul lato d'arrivo dei gradini (L29 o L30) (fig. 8). Tagliare il pianerottolo E02, se necessario, considerando le dimensioni del foro solaio (fig. 4).
13. Inserire nell'elemento C25 il particolare B20. Inserire l'elemento C25 all'interno del foro presente nel pianerottolo E02 sul lato di arrivo dei gradini (fig. 1). Inserire sopra e sotto allo stesso foro l'elemento C24.
14. Inserire gli elementi B05, B04 e serrare l'elemento B03 (fig. 1).

Fissaggio del pianerottolo

15. Avvicinare l'elemento F12 al solaio. Determinare la posizione, mantenendo una distanza di circa 15 cm dal bordo esterno del pianerottolo E02, forare con la punta \varnothing 14 mm e fissare definitivamente utilizzando gli elementi B13 (fig. 1).
16. Fissare gli elementi F12 al pianerottolo E02, utilizzando gli elementi C58 (forare il pianerottolo E02 con una punta \varnothing 5 mm).
17. Posizionare gli elementi B95.

Assemblaggio distanziali di collegamento

18. Per i fianchi scala dove non è prevista la ringhiera, inserire degli spezzoni di tubo C03 tagliati a misura. Chiudere i lati del tubo con gli articoli B82 (fig.11).

Assemblaggio della ringhiera supplementare

19. Cominciando dal pianerottolo E02 inserire le colonnine C03 più lunghe di collegamento tra i gradini (L29 o L30). Orientare le colonnine C03 con l'elemento C63 con la parte forata verso l'alto (fig. 8). Stringere solamente

- l'elemento B02 del gradino inferiore (fig. 2).
- Attenzione:** per i fianchi scala dove non è prevista la ringhiera, inserire degli spezzoni di tubo C03 tagliati a misura. Chiudere i lati del tubo con gli articoli B82 (fig.11).
20. Verificare la verticalità di tutte le colonnine C03 posizionate. Porre attenzione in quest'operazione perché è molto importante per la buona riuscita dell'assemblaggio.
 21. Stringere definitivamente l'elemento B03 (fig. 8).
 22. Stringere definitivamente l'elemento B02 del gradino superiore (fig. 2).
 23. Stringere definitivamente l'elemento B20 del pianerottolo E02 (fig. 1).
 24. Ricontrollare la verticalità delle colonnine C03 ed eventualmente correggerla ripetendo le operazioni precedenti.
 25. Posizionare la prima colonnina C81. Adeguare l'altezza di questa colonnina all'altezza di quelle assemblate in precedenza, tagliandone l'estremità inferiore (fig. 1).
- Attenzione:** la colonnina C81 va fissata al gradino usando l'elemento F66 assemblato al gradino con gli elementi BB5, C13 e B02, (determinare la posizione dei fori con la sagoma fornita per gli elementi F65). Diversamente, quando non vi è ringhiera sul lato di partenza, fissare sul pavimento, in corrispondenza della prima colonnina C03, l'elemento F01, forando con la punta \varnothing 8 mm. Utilizzare gli elementi C58, B12, B83 e B02 (fig. 1). Considerando la ringhiera sul lato di partenza, fissare a pavimento, in corrispondenza della prima colonnina C81, l'elemento F34, forando con la punta \varnothing 8 mm. Utilizzare gli elementi C58, B12, B83, B02 (fig. 1).
26. Assemblare gli elementi F65 intermedi nei gradini (L29 e L30) con gli articoli BB5, C13 e B02.
 27. Cominciando dalla colonnina C03 del pianerottolo E02, iniziare a fissare il corrimano A23. Utilizzare gli elementi C64, con l'avvitatore (fig. 8).
 28. Unire gli altri segmenti di corrimano A23, avvitandoli e incollandoli in successione con gli articoli B33 e D72. In corrispondenza dei gradini d'angolo tagliare il corrimano A23 e utilizzare gli elementi di giunzione ad angolo A36, con la colla X01 e gli articoli C64 (fig. 1). Per ottenere un andamento del corrimano omogeneo, è necessario piegare la parte finale dello stesso fino al congiungimento del tratto di corrimano precedente (fig. 9) (fig. 1 riquadro).
 29. In corrispondenza della prima colonnina C81 della scala, tagliare il corrimano in eccesso con una sega da ferro.
 30. Completare il corrimano A23 fissando l'elemento A37, utilizzando gli elementi C64 e la colla X01 (fig. 1) (fig. 9).
 31. Tagliare a misura tutte le altre colonnine. Inserire le colonnine tagliate negli elementi F65, fissare con gli articoli B02. Fissarle al corrimano con gli articoli C64 e l'avvitatore. Consigliamo di assemblare prima le colonnine più corte.
 32. Ricontrollare la linearità del corrimano A23 ed eventualmente correggerla utilizzando un martello di gomma.
 33. Completare l'assemblaggio della ringhiera, inserendo gli elementi B82 nella parte inferiore delle colonnine C03 e l'elemento C19 sul foro presente sul lato d'arrivo del pianerottolo E02 (fig. 1).

Assemblaggio della ringhiera sul pianerottolo e della balaustra supplementare

34. Posizionare gli elementi F01, utilizzando gli elementi C58, B83, B02 sul pianerottolo E02. Forare con una punta \varnothing 5 mm il pianerottolo E02, mantenendo un interesse tra i fori simile a quello presente tra le colonnine C03 della ringhiera assemblata in precedenza (fig. 1).
35. Assemblare la colonna C04 sull'elemento G01 che sporge dal pianerottolo E02 (fig. 8) (fig. 9) (fig. 1).
36. Posizionare le colonnine più corte C03 e stringere gli elementi B02 degli articoli F01 (fig. 1).
37. Verificare la verticalità di tutte le colonnine C03 appena posizionate.
38. Fissare l'elemento A36 sulla colonna C04 utilizzando l'elemento B02 (fig. 1).
39. Fissare l'elemento A36 al corrimano A23 facendo un pre-foro \varnothing 2.5x32 mm e utilizzando l'elemento C64 e la colla X01 (fig. 1).
40. Fissare il corrimano A23 alle colonnine C03, utilizzando gli elementi C64 (fig. 1).
41. Tagliare il corrimano in eccesso con una sega da ferro e completarlo fissando l'elemento A37 con la colla X01 e l'elemento C64 (fig. 1).
42. A seconda della posizione e dell'esistenza di pareti attorno al foro della scala, potrebbe essere necessario posizionare una o due colonnine C03 in più (fig. 9).
43. In questo caso è necessario considerare uno spazio che sia equidistante dalle altre colonnine o dalla parete. Per il fissaggio si raccomanda di forare il pianerottolo E02 con una punta \varnothing 5 mm e di utilizzare gli elementi F01, C58, B83, B02 mentre si raccomanda di forare il pavimento con una punta \varnothing 14 mm e di utilizzare gli elementi F01, B02, B13 (fig. 10). Nel caso fosse necessario raccordare la balaustra del pianerottolo con la balaustra a pavimento (fig. 9), modellare i corrimani con attenzione, eseguendo delle curve ben raccordate.

Assemblaggio finale

44. Per irrigidire ulteriormente la scala nei punti intermedi, fissare a muro gli elementi F09 e unirli, utilizzando gli elementi F08, con le colonnine C03. Forare con una punta \varnothing 8mm e utilizzare gli elementi C50, C49, C58, B12 (fig. 11).

Français

ATTENTION : Effectuer l'installation dans les règles de l'art en utilisant des outils appropriés ; suivre scrupuleusement les instructions de montage. Pour réaliser un montage conforme aux normes en vigueur, il faut s'informer avant l'installation quant aux réglementations locales et nationales à respecter, en fonction du domaine d'utilisation (résidence privée principale, secondaire, bureaux, magasins,...).

Avant de procéder à l'assemblage, déballez toutes les pièces de l'escalier. Les placer sur une surface suffisamment grande et vérifier la quantité d'éléments (TAB. 1 : A = Code, B = Quantité).

Assemblage préliminaire

1. Assembler les éléments F65 des marches (L29 ou L30) (déterminer la position des trous à l'aide du gabarit fourni. Placer des trous intermédiaires à espaces équidistants) à l'aide des éléments BB5, C13 et B02 (fig. 2), et percer avec une mèche de \varnothing 3 mm (fig. 2).
Attention : avant de percer, penser au sens de rotation de l'escalier.
2. Mesurer soigneusement la hauteur de plancher à plancher pour déterminer le nombre de disques entretoises (D45) et les mettre sur leur entretoise (D47) (TAB. 2).
3. Assembler les éléments C63, C65 et C66 et la colonnette C03 (fig. 1 et 3) ; les éléments D43, C54 et C83 et la colonnette C81 (fig. 1 et 3).
4. Assembler la base G03, B17 et B46 (fig. 1).

Assemblage

5. Localiser le centre du trou sur le sol et placer la base (G03+B17+B46) (fig. 4).
6. Percer avec une mèche \varnothing 14 mm et fixer la base (G03+B17+B46) au sol avec les pièces B13 (fig. 1).
7. Visser le tube (G02) sur la base (G03+B17+B46) (fig. 1).
8. Introduire le couvre-base (D46) dans le tube (G02) (fig. 5).
9. Déterminer la typologie de la première marche : soit triangulaire (L29), soit en angle (L30). Insérer dans l'ordre un disque entretoise (D45), une entretoise (D47), un disque entretoise (D45), la première marche (L29 ou L30), un disque entretoise (D45), une entretoise (D47), un disque entretoise (D45), une nouvelle marche (L29 ou L30), et ainsi de suite. Disposer les marches selon la position qu'elles auront une fois le montage de l'escalier terminé, en étayant si besoin les marches d'angle afin d'éviter que le poids repose sur le pylône central avant que le montage soit terminé (fig. 5).
10. Une fois l'extrémité du tube atteinte (G02), visser la pièce B47, visser le tube (G02) suivant et continuer à assembler l'escalier (fig. 5).
11. Une fois l'extrémité du tube suivant atteinte (G02), visser la pièce B46 et la pièce G01 (visser la pièce G01 en tenant compte du fait qu'elle doit dépasser la hauteur de l'escalier d'environ 15 cm (fig. 6)). Continuer à introduire les marches en utilisant la pièce D01 qui a été introduite dans la marche (L29 ou L30).
12. Introduire le palier (E02) en dernier. Après avoir choisi le sens de rotation (fig. 7), positionner le palier (E02) du côté où arrivent les marches (L29 ou L30) (fig. 8). Couper le palier (E02) si nécessaire, en tenant compte des dimensions de l'ouverture du plancher supérieur (fig. 4).
13. Insérer l'élément B20 dans la pièce C25. Insérer l'élément C25 dans le trou situé dans le plancher E02, sur le côté d'arrivée des marches (fig. 1). Insérer l'élément C24 en dessous et au-dessus de ce même trou.
14. Insérer les éléments B05 et B04 et serrer l'élément B03 (fig. 1).

Fixation du palier

15. Approcher la pièce F12 du plafond. Définir la position, en conservant une distance d'environ 15 cm du bord extérieur du palier (E02), percer avec une mèche \varnothing 14 mm et fixer de manière définitive en utilisant les pièces B13 (fig. 1).
16. Fixer les pièces F12 sur le palier (E02) en utilisant les pièces C58 (percer le palier (E02) avec une mèche \varnothing 5 mm).
17. Positionner les pièces B95.

Assemblage des entretoises de liaison

18. Sur les côtés de l'escalier où aucun garde-corps n'est prévu, insérer des morceaux de tube C03 coupés sur mesure. Obtenir les extrémités du tube avec les pièces B82 (fig. 11).

Assemblage du garde-corps supplémentaire

19. En partant du palier E02, insérer les colonnettes de liaison les plus longues (C03) entre les marches (L29 ou L30). Orienter les colonnettes (C03) en tenant la partie percée de l'élément C63 en haut (fig. 8). Ne serrer que la pièce B02 de la marche inférieure (fig. 2).
Attention : sur les côtés de l'escalier où aucun garde-corps n'est prévu, insérer des morceaux de tube C03

- coupés sur mesure. Obturer les extrémités du tube avec les pièces B82 (fig. 11).
20. Contrôler la ligne verticale de toutes les colonnettes (C03) posées. Faire attention durant cette opération, car celle-ci est extrêmement importante pour bien réussir l'assemblage.
 21. Serrer définitivement l'élément B03 (fig. 8).
 22. Serrer de manière définitive la pièce B02 de la marche supérieure (fig. 2).
 23. Serrer définitivement l'élément B20 du palier E02 (fig. 1).
 24. Contrôler de nouveau la ligne verticale des colonnettes (C03), et la corriger si besoin en répétant les opérations précédentes.
 25. Positionner la première colonnette C81. Définir la hauteur de cette colonnette d'après la hauteur des colonnettes déjà assemblées, en coupant l'extrémité inférieure (fig 1).
Attention : la colonnette C81 se visse à la marche à l'aide de l'élément F66, lui-même assemblé à la marche par les pièces BB5, C13 et B02 (déterminer la position des trous à l'aide du gabarit fourni pour les pièces F65). En revanche, lorsqu'un garde-corps n'est pas prévu sur le côté de départ, fixer au sol, par rapport à la première colonnette (C03), l'élément F01, en perçant avec la mèche Ø 8 mm. Utiliser les pièces C58, B12, B83 et B02 (fig. 1). Par rapport au garde-corps sur le côté de départ, fixer au sol, par rapport à la première colonnette (C81), l'élément F34, en perçant avec la mèche Ø 8 mm. Utiliser les pièces C58, B12, B83 et B02 (fig. 1).
 26. Assembler les pièces intermédiaires F65 des marches (L29 ou L30) avec les pièces BB5, C13 et B02.
 27. En commençant de la colonnette (C03) du palier (E02), commencer à fixer la main courante (A23). Utiliser les pièces C64 avec une visseuse (fig. 8).
 28. Assembler les autres segments de la main courante (A23), en les vissant et en les collant à la suite à l'aide des pièces B33 et D72. Pour les marches d'angle, couper la main courante (A23) et utiliser les pièces de jonction de l'angle (A36), avec la colle X01 et les pièces C64 (fig. 1). Pour obtenir une avancée homogène de la main courante, en plier la partie finale pour atteindre la partie précédente de la main courante (fig. 9) (encadré fig. 1).
 29. En correspondance de la première colonnette (C81) de l'escalier, couper la partie en excédent de la main courante avec une scie à métaux.
 30. Terminer la main courante (A23) en fixant la pièce A37, en utilisant les pièces C64 et la colle (X01) (fig. 1 et 9).
 31. Couper sur mesure toutes les autres colonnettes. Insérer les colonnettes coupées dans les éléments F65 et fixer avec les pièces B02. Fixer à la main courante avec les pièces C64 et la visseuse. Nous conseillons d'assembler les colonnettes les plus courtes en premier.
 32. Vérifier de nouveau la linéarité de la main courante (A23) et, éventuellement, la corriger en utilisant un maillet en caoutchouc.
 33. Terminer l'assemblage du garde-corps en insérant les pièces B82 dans la partie inférieure des colonnettes C03 et l'élément C19 sur le trou présent du côté de l'arrivée du palier E02 (fig. 1).

Assemblage du garde-corps sur le palier et de la balustrade supplémentaire

34. Positionner les éléments F01, en employant les éléments C58, B83, B02 sur le palier E02. Percer avec une mèche de Ø 5 mm le palier (E02), en maintenant une distance entre les trous équivalente à celle entre les colonnettes (C03) du garde-corps qui vient d'être assemblé (fig. 1).
35. Visser la colonne (C04) sur l'élément G01 qui dépasse du palier (E02) (fig. 1, 8 et 9).
36. Positionner les colonnettes les plus courtes (C03) et serrer les pièces B02 avec les pièces F01 (fig. 1).
37. Contrôler la ligne verticale de toutes les colonnettes (C03) posées à l'instant.
38. Fixer l'élément A36 sur la colonne (C04) en employant l'élément B02 (fig. 1).
39. Fixer l'élément A36 à la main courante (A23) en perçant un trou de préparation de Ø 2,5x32 mm, et à l'aide de la pièce C64 et de la colle X01 (fig. 1).
40. Fixer la main courante (A23) aux colonnettes C03, en utilisant les pièces C64 (fig. 1).
41. Couper la main courante en excédent à l'aide d'une scie à métaux et terminer en fixant la pièce A37 avec de la colle X01 et l'élément C64 (fig. 1).
42. Selon la position et l'existence de murs autour de la trémie de l'escalier, il pourrait être nécessaire de positionner une ou deux colonnettes (C03) supplémentaires (fig. 9).
43. Il faut alors prévoir un espace qui soit équidistant des autres colonnettes ou du mur. Pour la fixation, il est conseillé de percer le palier (E02) avec une mèche de diamètre 5 mm et d'employer les éléments F01, C58, B83 et B02 tandis qu'il est conseillé de percer le sol avec la mèche de diamètre 14 mm et d'employer les éléments F01, B02 et B13 (fig. 10). S'il est nécessaire de raccorder la balustrade du palier à la balustrade au sol (fig. 9), modeler les mains courantes, en faisant attention à bien raccorder les courbes.

Assemblage final

44. Afin de rendre plus rigide l'escalier dans les points intermédiaires, fixer au mur les éléments F09 et les unir, en employant les éléments F08, avec les colonnettes (C03). Percer avec une mèche Ø 8 mm et utiliser les pièces C50, C49, C58 et B12 (fig. 11).

English

WARNING: Carry out the installation in a “workmanlike” manner, strictly following the installation instructions and using suitable tools. Always consult your local building department for code requirements that must be respected depending on its destination of use (private, secondary, public...).

Unpack each element before starting to assemble the staircase. Position the elements on an ample surface and check their quality (TAB. 1: A = Code, B = Quality).

Preliminary assembly

1. Assemble parts F65 on the treads (L29 or L30) (determine the position of the holes with the template provided; calculate equidistant spaces for the position of the intermediate holes) with parts BB5, C13 and B02 (Fig. 2), drill using a 3mm Ø bit (Fig. 2).
Caution: Carefully consider the direction of rotation of the staircase before drilling.
2. Carefully measure the floor-to-floor height to determine the number of spacer rings D45 required and prepare them above each spacer D47 (TABLE 2).
3. Assemble parts C63, C65, C66 on the balusters C03 (Fig. 3, Fig. 1); assemble parts D43, C54, C83 on the baluster C81 (Fig. 1, Fig. 3).
4. Assemble the base G03, B17 and B46 (Fig. 1).

Assembly

5. Determine the centre of the opening in the floor and position the base (G03+B17+B46) (Fig. 4).
6. Drill using a 14mm Ø bit and fasten the base (G03+B17+B46) to the floor with parts B13 (Fig. 1).
7. Screw the tube G02 onto the base (G03+B17+B46) (Fig. 1).
8. Fit the base cover D46 on the tube G02 (Fig. 5).
9. Establish what type of 1st tread will be used: triangular (L29) or angular (L30). Fit the parts in the following order: plastic spacers D45, spacer D47, plastic spacers D45, the first tread (L29 or L30), plastic spacers D45, spacer D47, plastic spacers D45, the second tread (L29 or 30), and so forth. Arrange the treads in the position they would assume once you have finished assembling the staircase, propping the corner treads to avoid having their weight rest on the central pole before you have finished assembling the staircase (Fig. 5).
10. Once you have reached the end of the tube G02, screw on part B47, screw on the next tube G02 and continue to assemble the staircase (Fig. 5).
11. Once you have reached the end of the next tube G02, screw on part B46 and part G01 (screw on part G01 bearing in mind that it must exceed the staircase height by about 15 cm (Fig. 6). Continue to fit the treads using part D01 fitted in the tread (L29 or L30).
12. Lastly, fit the landing E02. After choosing the direction of rotation (Fig. 7), position the landing E02 on the arrival side of the treads (L29 or L30) (Fig. 8). If necessary, cut the landing E02, taking into account the size of the opening in the floor (Fig. 4).
13. Fit part B20 into part C25. Fit part C25 in the hole in the landing E02 on the arrival side of the treads (Fig. 1). Fit part C24 above and below it.
14. Fit parts B05 and B04 and tighten part B03 (Fig. 1).

Fastening the landing

15. Move part F12 close to the floor. Establish the position, maintaining a distance of approximately 15 cm from the outer edge of the landing E02, drill using a 14mm Ø bit and finally fasten using parts B13 (Fig. 1).
16. Secure parts F12 to the landing E02 using parts C58 (drill the landing E02 using a 5mm Ø bit).
17. Position parts B95.

Assembling the joining spacers

18. Fit some tube segments C03 cut to size on the sides of the staircase where there is no railing. Close the ends of the tube with parts B82 (Fig. 11).

Assembling the supplementary railing

19. Starting from the landing E02, fit the longer connecting balusters C03 between the treads (L29 or L30). Orient the balusters C03 with part C63 with the drilled side facing up (Fig. 8). Tighten only part B02 of the lower tread (Fig. 2).
Caution: Fit some tube segments C03 cut to size on the sides of the staircase where there is no railing. Close

- the ends of the tube with parts B82 (Fig. 11).
20. Check that all the balusters C03 positioned are vertical. Take care during this operation, since it is very important for successful assembly.
 21. Finally tighten part B03 (Fig. 8).
 22. Finally tighten part B02 of the upper tread (Fig. 2).
 23. Finally tighten part B20 of the landing E02 (Fig. 1).
 24. Again check that the balusters C03 are vertical and, if necessary, correct by repeating the operations described above.
 25. Position the first baluster C81. Adjust the height of this baluster to the height of those previously assembled by cutting its lower end (Fig. 1).
Caution: the baluster C81 must be secured to the tread using part F66 assembled on the tread with parts BB5, C13 and B02 (determine the position of the holes using the template provided for parts F65). Otherwise, when there is no railing on the starting side, fasten part F01 to the floor in correspondence to the first baluster C03 drilling a hole using an 8mm Ø bit. Use parts C58, B12, B83 and B02 (Fig. 1). Considering the railing on the starting side, fasten part F34 to the floor in correspondence to the first baluster C81 drilling a hole using an 8mm Ø bit. Use parts C58, B12, B83 and B02 (Fig. 1).
 26. Assemble the intermediate parts F65 on the treads (L29 or L30) with parts BB5, C13 and B02.
 27. Starting from the baluster C03 on the landing E02 begin fastening the handrail A23. Use parts C64 and a screwdriver (Fig. 8).
 28. Join the other segments of the handrail A23 tightening and gluing them one after the other with parts B33 and D72. Cut the handrail A23 near the corner treads and use the corner joints A36 with glue X01 and parts C64 (Fig. 1). For a homogeneous handrail, curve the final part of the handrail until joining it to the previous section of the handrail (Fig. 9) (see detail in Fig. 1).
 29. Saw off the excess handrail in correspondence to the first baluster C81 of the staircase using a hacksaw.
 30. Complete the handrail A23 by securing part A37 using parts C64 and glue X01 (Fig. 1, Fig. 9).
 31. Cut all the other balusters to size. Insert the cut balusters into parts F65 and secure them with parts B02. Secure them to the handrail using parts C64 and a screwdriver. We recommend assembling the shorter balusters first.
 32. Check the linearity of the handrail A23 and, if necessary, correct using a rubber hammer.
 33. Complete railing assembly by fitting parts B82 in the lower part of the balusters C03 and part C19 on the hole on the arrival side of the landing E02 (Fig. 1).

Assembling the railing on the landing and the supplementary balustrade

34. Position parts F01 using parts C58, B83, B02 on the landing E02. Drill the landing E02 using a 5mm Ø bit, keeping the distance between the hole centres the same as that between the balusters C03 of the railing assembled previously (Fig. 1).
35. Assemble the pole C04 on part G01 protruding from the landing E02 (Fig. 8) (Fig. 9) (Fig. 1).
36. Position the shorter balusters C03 and tighten parts B02 of parts F01 (Fig. 1).
37. Check that all the balusters C03 just positioned are vertical.
38. Secure part A36 to the pole C04 using part B02 (Fig. 1).
39. Secure part A36 to the handrail A23 drilling a 2.5x32 mm Ø pre-hole and using part C64 and glue X01 (Fig. 1).
40. Secure the handrail A23 to the balusters C03 using parts C64 (Fig. 1).
41. Saw off the excess handrail with a hacksaw and complete it by fastening part A37 with glue X01 and part C64 (Fig. 1).
42. Depending on the position and whether there are walls around the opening of the staircase, one or two extra balusters C03 may need to be positioned (Fig. 9).
43. In this case, allow for a space equidistant from the other balusters or from the wall. To secure these, we recommend drilling the landing E02 with a 5mm Ø bit and using parts F01, C58, B83, B02, and drilling a hole in the floor with a 14mm Ø bit and using parts F01, B02, B13 (Fig. 10). If necessary, secure the balustrade on the landing to the balustrade on the floor (Fig. 9), model the handrails carefully forming well-connected curves.

Final assembly

44. To further stiffen the staircase at intermediate points, fasten parts F09 to the wall and join them to the balusters C03 using parts F08. Drill using an 8mm Ø bit and use parts C50, C49, C58, B12 (Fig. 11).

Deutsch

ACHTUNG: Die Montage muss fachgerecht, unter Zuhilfenahme geeigneter Hilfsmittel und unter strikter Einhaltung der Montageanleitung ausgeführt werden. Damit die Montage normgerecht erfolgen kann, muss man zuvor Informationen zur Aufstellung und zu den lokal und national geltenden Vorschriften je nach Bestimmungszweck (privat, Haupt- oder Nebeneinrichtung, Büros, Geschäfte, ...) einholen.

Vor dem Zusammenbau alle Treppenteile aus der Verpackung nehmen. Die Teile auf einer großen Fläche auflegen und ihre Anzahl überprüfen (TAB. 1: A = Code, B = Anzahl).

Vorbereitende Arbeiten

1. Die Elemente F65 mit den Artikeln BB5, C13 und B02 (Abb. 2) auf die Stufen (L29 oder L30) montieren (die Position der Bohrlöcher mit Hilfe der mitgelieferten Schablone bestimmen und für die Zwischenlöcher die Abstände in gleiche Abschnitte unterteilen). Die Löcher mit einem Bohrer \varnothing 3 mm ausführen (Abb. 2).
Achtung: Vor dem Bohren gut überlegen, wie die Drehrichtung der Treppe verlaufen soll.
2. Die Fußboden- zu Fußbodenhöhe exakt messen, um die Anzahl der Distanzringe D45 zu bestimmen. Diese auf das jeweilige Distanzstück D47 (TAB. 2) legen.
3. Die Elemente C63, C65 und C66 auf den Geländerstäben C03 befestigen (Abb. 3, Abb. 1); die Elemente D43, C54 und C83 auf dem Geländerstab C81 befestigen (Abb. 1, Abb. 3).
4. Die Basis G03, B17 und B46 zusammensetzen (Abb. 1).

Montage

5. Den Mittelpunkt des Bohrlochs auf dem Fußboden bestimmen und die Basis (G03+B17+B46) auflegen (Abb. 4).
6. Mit einem Bohrer \varnothing 14 mm ein Loch ausführen und die Basis (G03+B17+B46) mit den Elementen B13 auf dem Fußboden befestigen (Abb. 1).
7. Das Rohr G02 auf die Basis (G03+B17+B46) aufschrauben (Abb. 1).
8. Die Basisabdeckung D46 über das Rohr G02 ziehen (Abb. 5).
9. Bestimmen, ob die 1. Stufe dreieckig (L29) oder eine Eckstufe sein soll (L30). Die Distanzringe D45, das Distanzstück D47, die Distanzringe D45, die erste Stufe (L29 oder L30), die Distanzringe (D45), den Abstandhalter D47, die Distanzringe D45, eine weitere Stufe (L29 oder L30) usw. in der angegebenen Reihenfolge einsetzen. Die Stufen in jene Stellung bringen, die sie nach erfolgter Montage der Treppe einnehmen sollen. Ggf. die Eckstufen abstützen, um zu vermeiden, dass das Gewicht die Treppenspinde belastet, bevor die Montage beendet ist (Abb. 5).
10. Sobald das Ende des Rohrs G02 erreicht ist, das Element B47 und dann das nächste Rohr G02 festschrauben und mit der Treppenmontage fortfahren (Abb. 5).
11. Sobald das Ende des Rohrs (G02) erreicht wurde, die Elemente B46 und G01 festschrauben (das Element G01 so festschrauben, dass es die Treppenhöhe um ca. 15 cm überragt (Abb. 6). Unter Verwendung des in die Stufe (L29 oder L30) eingesetzten Elements D01 mit dem Einsetzen der Stufen fortfahren.
12. Zuletzt das Podest (E02) einsetzen. Nach der Wahl der Drehrichtung (Abb. 7) das Podest E02 auf der Austrittsseite der Stufen (L 29 oder L30) anlegen (Abb. 8). Das Podest E02 bei Bedarf je nach Größe der Deckenöffnung zuschneiden (Abb. 4).
13. Das Teil B20 in das Element C25 einsetzen. Das Element C25 in das Loch im Podest E02 auf der Austrittsseite der Stufen einsetzen (Abb. 1). Auf und unter dieses Loch das Element C24 einsetzen.
14. Die Elemente B05 und B04 einsetzen und das Element B03 festziehen (Abb. 1).

Befestigung des Podests

15. Das Element F12 an die Decke annähern. Die Lage bestimmen und dabei einen Abstand von ca. 15 cm vom Außenrand des Podests E02 einhalten. Mit einem Bohrer \varnothing 14 mm ein Bohrloch ausführen und das Podest unter Zuhilfenahme der Elemente B13 endgültig befestigen (Abb. 1).
16. Die Elemente F12 unter Verwendung der Elemente C58 auf dem Podest E02 befestigen (das Podest E02 mit einem Bohrer \varnothing 5 mm anbohren).
17. Die Elemente B95 montieren.

Montage der Abstandhalter

18. An den Treppenseiten, an denen kein Geländer vorgesehen ist, die nach Maß zugeschnittenen Rohrteile C03 einsetzen. Die seitlichen Rohröffnungen mit den Artikeln B82 schließen (Abb. 11).

Montage des zusätzlichen Geländers

19. Beim Podest E02 beginnend die längeren Geländerstäbe C03, die die Stufen (L29 oder L30) miteinander verbinden, einsetzen. Die Geländerstäbe C03 mit dem Element C63 so ausrichten, dass die angebohrte Seite nach oben zeigt (Abb. 8). Nur das Element B02 der unteren Stufe festziehen (Abb. 2).
Achtung: An den Treppenseiten, an denen kein Geländer vorgesehen ist, die nach Maß zugeschnittenen Rohrteile

- C03 einsetzen. Die seitlichen Rohröffnungen mit den Artikeln B82 schließen (Abb. 11).
20. Prüfen, ob alle eingesetzten Geländerstäbe C03 senkrecht stehen. Dabei sehr sorgfältig vorgehen, weil das Endergebnis der Montage davon abhängt.
 21. Das Element B03 endgültig festziehen (Abb. 8).
 22. Das Element B02 der oberen Stufe endgültig festziehen (Abb. 2).
 23. Das Element B20 des Podests E02 endgültig festziehen (Abb. 1).
 24. Nochmals kontrollieren, ob die Geländerstäbe C03 senkrecht stehen und ihre Position ggf. korrigieren, indem die vorhergehenden Schritte wiederholt werden.
 25. Den ersten Geländerstab C81 positionieren. Die Höhe dieses Geländerstabs an die Höhe der soeben eingesetzten Geländerstäbe anpassen und hierzu das untere Ende abschneiden (Abb. 1).
Achtung: Der Geländerstab C81 wird unter Verwendung des mit den Elementen BB5, C13 und B02 auf der Stufe montierten Elements F66 auf der Stufe befestigt (die Position der Bohrlöcher für die Elemente F65 mit Hilfe der mitgelieferten Schablone bestimmen). Befindet sich auf der Antrittseite kein Geländer, wird das Element F01 in Übereinstimmung mit dem ersten Geländerstab (C03) auf dem Fußboden befestigt. Dazu ein Bohrloch mit einem Bohrer Ø 8 mm ausführen. Die Elemente C58, B12, B83 und B02 verwenden (Abb. 1). Unter Beachtung der Antrittseite, an der das Geländer angebracht wird, mit dem Bohrer Ø8 mm ein Loch ausführen und das Element F34 in Übereinstimmung mit dem ersten Geländerstab (C81) auf dem Boden befestigen. Die Elemente C58, B12, B83, B02 (Abb. 1) verwenden.
 26. Die Zwischenelemente F65 mit den Artikeln BB5, C13 und B02 auf den Stufen (L29 und L30) montieren.
 27. Den Handlauf A23 ausgehend vom Geländerstab C03 des Podests E02 befestigen. Dazu die Elemente C64 und einen Elektroschrauber verwenden (Abb. 8).
 28. Die anderen Abschnitte des Handlaufs A23 miteinander verbinden, indem sie mit den Artikeln B33 und D72 verschraubt und verklebt werden. Den Handlauf A23 in Übereinstimmung mit den Eckstufen abschneiden und die Eckverbindungselemente A36 mit dem Klebstoff X01 und den Artikeln C64 befestigen (Abb. 1). Damit der Handlauf gleichmäßig verläuft, muss das Endstück gebogen werden, bis es mit dem vorhergehenden Abschnitt des Handlaufs übereinstimmt (Abb. 9, Abb. 1 Ausschnitt).
 29. In Übereinstimmung mit dem ersten Geländerstab C81 der Treppe den überflüssigen Abschnitt des Handlaufs mit einer Eisensäge abschneiden.
 30. Den Handlauf A23 vervollständigen, indem das Element A37 mit Hilfe der Elemente C64 und des Klebstoffs X01 befestigt wird (Abb. 1, Abb. 9).
 31. Alle anderen Geländerstäbe auf der richtigen Höhe abschneiden. Die zugeschnittenen Geländerstäbe in die Elemente F65 einsetzen und sie mit den Artikeln B02 befestigen. Die Stäbe mit den Artikeln C64 und einem Elektroschrauber am Handlauf befestigen. Es wird empfohlen, zuerst die kürzeren Geländerstäbe zu montieren.
 32. Den Verlauf des Handlaufs A23 nochmals kontrollieren und ihn ggf. mit Hilfe eines Gummihammers korrigieren.
 33. Die Montage des Geländers vervollständigen, indem die Elemente B82 in den unteren Bereich der Geländerstäbe C03 und das Element C19 in das Loch auf der Austrittsseite des Podests E02 eingesetzt werden (Abb. 1).

Montage des Geländers am Podest und der zusätzliche Balustrade

34. Die Elemente F01 mit Hilfe der Elemente C58, B83 und B02 auf dem Podest E02 befestigen. Das Podest E02 mit einem Bohrer Ø 5 mm anbohren und zwischen den Löchern denselben Abstand einhalten, der zwischen den Geländerstäben C03 des zuvor zusammengebauten Geländers besteht (Abb. 1).
35. Die Mittelsäule C04 auf dem Element G01 montieren, das aus dem Podest E02 herausragt (Abb. 8, Abb. 9, Abb. 1).
36. Die kürzeren Geländerstäbe C03 einsetzen und die Elemente B02 der Artikel F01 festziehen (Abb. 1).
37. Prüfen, ob alle soeben eingesetzten Geländerstäbe C03 senkrecht stehen.
38. Das Element A36 mit Hilfe des Elements B02 auf der Mittelsäule C04 befestigen (Abb. 1).
39. Das Element A36 am Handlauf A23 befestigen und hierzu ein Loch Ø2,5x32 mm vorbohren und das Element C64 und den Klebstoff X01 verwenden (Abb. 1).
40. Den Handlauf A23 mit den Elementen C64 an den Geländerstäben C03 befestigen (Abb. 1).
41. Den überflüssigen Abschnitt des Handlaufs mit einer Eisensäge abschneiden und vervollständigen, indem das Element A37 mit Hilfe des Klebstoffs C64 und des Elements C64 befestigt wird (Abb. 1).
42. Je nach Position und Vorhandensein von Wänden rund um die Treppenöffnung könnte es notwendig sein, einen oder zwei zusätzliche Geländerstäbe C03 einzusetzen (Abb. 9).
43. In diesem Fall muss zu den anderen Geländerstäben bzw. zur Wand derselbe Abstand eingehalten werden. Für die Befestigung wird empfohlen, das Podest E02 mit einem Bohrer Ø 5 mm anzubohren und die Elemente F01, C58, B83 und B02 zu verwenden, während der Fußboden mit einem Bohrer Ø 14 mm anzubohren ist und die Elemente F01, B02 und B13 zu verwenden sind (Abb. 10). Sollte es notwendig sein, die Balustrade des Podests mit der Balustrade auf dem Fußboden zu verbinden (Abb. 9), die Handläufe vorsichtig formen und die Kurven sorgfältig miteinander verbinden.

Abschließende Arbeiten

44. Um die Treppe im Mittelbereich zusätzlich zu stabilisieren, werden die Elemente F09 an der Wand befestigt und unter Verwendung der Elemente F08 mit den Geländerstäben C03 verbunden. Mit einem Bohrer Ø 8 mm ein Bohrloch ausführen und die Elemente C50, C49, C58 und B12 verwenden (Abb. 11).

Español

CUIDADO: realizar la instalación "según las reglas del arte", utilizando herramientas adecuadas; seguir estrictamente las instrucciones de montaje. Informarse antes de la instalación sobre los reglamentos locales y nacionales a respetar, en función del destino de uso (privado principal, secundario, oficinas, tiendas...).

Antes de empezar el montaje, desembalar todos los elementos de la escalera. Colocarlos en una superficie amplia y comprobar el número de elementos (TAB. 1: A = Código, B = Cantidad).

Montaje preliminar

1. Ensamble los elementos F65 en los peldaños (L29 y L30) (determine la posición de los huecos con la plantilla suministrada, para la posición de los huecos intermedios calcule espacios equidistantes) utilizando los artículos BB5, C13 y B02 (fig. 2), y taladre con una broca de \varnothing 3 mm (fig. 2).
Atención: antes de taladrar, tenga en cuenta el sentido de rotación de la escalera.
2. Mida cuidadosamente la altura de pavimento a pavimento para determinar la cantidad de discos distanciadores D45 y prepárelos sobre el distanciador D47 (TAB. 2).
3. Ensamble los elementos C63, C65 y C66 en los barrotes C03 (fig. 3) (fig. 1); y los elementos D43, C54 y C83 en el barrote C81 (fig. 1, fig. 3).
4. Ensamble la base G03, B17 y B46 (fig. 1).

Ensamblaje

5. Determine el centro del hueco en el pavimento y coloque la base (G03+B17+B46) (fig. 4).
6. Taladre con la broca de \varnothing 14 mm y fije la base (G03+B17+B46) en el pavimento con los elementos B13 (fig. 1).
7. Enrosque el tubo G02 en la base (G03+B17+B46) (fig. 1).
8. Introduzca el cubrebases D46 en el tubo G02 (fig. 5).
9. Determine de qué tipo es el primer peldaño, si triangular L29 o angular L30. Introduzca, por este orden, los discos distanciadores D45, el distanciador D47, los discos distanciadores D45, el primer peldaño (L29 o L30), los discos distanciadores D45, el distanciador D47, los discos distanciadores D45, otra vez el peldaño (L29 o L30), y así sucesivamente. Coloque los peldaños en la posición que tendrían una vez terminado el montaje de la escalera; si fuera necesario, apuntale los peldaños angulares para evitar que el peso cargue sobre el palo central antes de terminar el montaje de la escalera (fig. 5).
10. Al alcanzar el extremo del tubo G02, enrosque el elemento B47, enrosque el siguiente tubo G02 y siga ensamblando la escalera (fig. 5).
11. Al alcanzar el extremo del tubo siguiente G02, enrosque el elemento B46 y el elemento G01 (enrosque el elemento G01 considerando que debe superar unos 15 cm la altura de la escalera (fig. 6). Siga introduciendo los peldaños utilizando el elemento D01 introducido en el peldaño (L29 o L30).
12. Por último, introduzca la meseta (E02). Una vez elegido el sentido de rotación (fig. 7), coloque la meseta E02 en el lado de llegada de los peldaños (L29 o L30) (fig. 8). Si hace falta, corte la meseta E02 teniendo en cuenta las dimensiones del hueco del forjado (fig. 4).
13. Introduzca la pieza B20 en el elemento C25. Introduzca el elemento C25 en el hueco de la meseta E02, en el lado de llegada de los peldaños (fig. 1). Introduzca el elemento C24 por encima y por debajo del mismo hueco.
14. Introduzca los elementos B05 y B04 y apriete el elemento B03 (fig. 1).

Fijación de la meseta

15. Acerque el elemento F12 al forjado. Determine la posición, manteniendo una distancia aproximada de 15 cm respecto al borde externo de la meseta E02, taladre con la broca de \varnothing 14 mm y fije definitivamente utilizando los elementos B13 (fig. 1).
16. Fije los elementos F12 en la meseta E02 utilizando los elementos C58 (taladre la meseta E02 con una broca de \varnothing 5 mm).
17. Coloque los elementos B95.

Ensamblaje de los distanciadores de conexión

18. En los flancos de la escalera que no llevan barandilla, introduzca los trozos de tubo C03 cortados a medida. Cierre los lados del tubo con los artículos B82 (fig. 11).

Ensamblaje de la barandilla adicional

19. Empezando por la meseta E02, introduzca los barrotes más largos de conexión C03 entre los peldaños (L29 o L30). Oriente los barrotes C03 con el elemento C63 con la parte taladrada hacia arriba (fig. 8). Apriete solamente el elemento B02 del peldaño inferior (fig. 2).
Atención: en los flancos de la escalera que no llevan barandilla, introduzca los trozos de tubo C03 cortados a

- medida. Cierre los lados del tubo con los artículos B82 (fig. 11).
20. Compruebe la verticalidad de todos los barrotes C03 colocados. Preste atención a esta operación porque es muy importante para obtener un ensamblaje correcto.
 21. Apriete definitivamente el elemento B03 (fig. 8).
 22. Apriete definitivamente el elemento B02 del peldaño superior (fig. 2).
 23. Apriete definitivamente el elemento B20 de la meseta E02 (fig. 1).
 24. Vuelva a comprobar que los barrotes C03 estén perfectamente verticales y, si fuera necesario, corríjalos repitiendo las operaciones anteriores.
 25. Coloque el primer barrote C81. Adapte la altura de este barrote a la altura de los barrotes anteriormente ensamblados, cortando el extremo inferior (fig. 1).
Atención: el barrote C81 debe fijarse al peldaño usando el elemento F66 ensamblado al peldaño con los elementos BB5, C13 y B02, (determine la posición de los huecos con la plantilla suministrada para los elementos F65). En cambio, cuando no hay barandilla en el lado de salida, fije el elemento F01 en el pavimento, donde se encuentra el primer barrote C03, taladrando con la broca de \varnothing 8 mm. Utilice los elementos C58, B12, B83 y B02 (fig. 1). En relación con la barandilla en el lado de salida, fije el elemento F34 en el pavimento, donde se encuentra el primer barrote C81, taladrando con la broca de \varnothing 8 mm. Utilice los elementos C58, B12, B83 y B02 (fig. 1).
 26. Ensamble los elementos F65 intermedios en los peldaños (L29 y L30) con los artículos BB5, C13 y B02.
 27. Empezando por el barrote C03 de la meseta E02, empiece a fijar el pasamanos A23. Utilice los elementos C64 con el atornillador (fig. 8).
 28. Una los demás segmentos del pasamanos A23, enroscándolos y encolándolos en sucesión utilizando los artículos B33 y D72. En correspondencia con los peldaños angulares, corte el pasamanos A23 y utilice los elementos de unión angulares A36, con el pegamento X01 y los artículos C64 (fig. 1). Para que el trazado del pasamanos sea homogéneo, doble el extremo final del mismo hasta unirlo con el tramo del pasamanos precedente (fig. 9) (fig. 1 recuadro).
 29. En el punto que coincide con el primer barrote C81 de la escalera, corte el pasamanos que sobra con una sierra para hierro.
 30. Complete el pasamanos A23 fijando el elemento A37, utilizando los elementos C64 y el pegamento X01 (fig. 1) (fig. 9).
 31. Corte a medida todos los demás barrotes. Introduzca los barrotes cortados en los elementos F65 y fije utilizando los artículos B02. Fije el pasamanos utilizando los artículos C64 y el atornillador. Aconsejamos ensamblar antes los barrotes más cortos.
 32. Vuelva a comprobar la linealidad del pasamanos A23 y, si fuera necesario, corríjala utilizando un martillo de goma.
 33. Complete el ensamblaje de la barandilla introduciendo los elementos B82 en la parte inferior de los barrotes C03 y el elemento C19 en el hueco situado en el lado de llegada de la meseta E02 (fig. 1).

Ensamblaje de la barandilla en la meseta y de la balaustrada suplementaria

34. Coloque los elementos F01 en la meseta E02, utilizando los elementos C58, B83 y B02. Taladre con una broca de \varnothing 5 mm la meseta E02, manteniendo entre los huecos una distancia entre ejes similar a la que hay entre los barrotes C03 de la barandilla ensamblada anteriormente (fig. 1).
35. Ensamble el barrote C04 en el elemento G01 que sobresale de la meseta E02 (fig. 8) (fig. 9) (fig. 1).
36. Coloque los barrotes más cortos C03 y apriete los elementos B02 de los artículos F01 (fig. 1).
37. Compruebe que todos los barrotes C03 colocados estén perfectamente verticales.
38. Fije el elemento A36 en el barrote C04 utilizando el elemento B02 (fig. 1).
39. Fije el elemento A36 al pasamanos A23 realizando un orificio previo de \varnothing 2.5x32 mm y utilizando el elemento C64 y el pegamento X01 (fig. 1).
40. Fije el pasamanos A23 a los barrotes C03 utilizando los elementos C64 (fig. 1).
41. Corte el pasamanos que sobra con una sierra para hierro y complételo fijando el elemento A37 con el pegamento X01 y el elemento C64 (fig. 1).
42. Según la posición y la existencia de paredes alrededor del hueco de la escalera, podría ser necesario colocar uno o dos barrotes C03 adicionales (fig. 9).
43. En este caso hay que considerar un espacio que sea equidistante de los demás barrotes o de la pared. Para la fijación se recomienda taladrar la meseta E02 con una broca de \varnothing 5 mm y utilizar los elementos F01, C58, B83 y B02, mientras que se aconseja taladrar el pavimento con una broca de \varnothing 14 mm y utilizar los elementos F01, B02 y B13 (fig. 10). Si fuera necesario unir la balaustrada de la meseta con la balaustrada en el pavimento (fig. 9), dé forma a los pasamanos con mucho cuidado, uniendo bien las curvas.

Ensamblaje final

44. Para reforzar aún más la escalera en los puntos intermedios, fije en la pared los elementos F09 y únalos con los barrotes C03 utilizando los elementos F08. Taladre con una broca de \varnothing 8 mm y utilice los elementos C50, C49, C58 y B12 (fig. 11).

Nederlands

OPGELET: verricht de installatie volgens de technische normen met behulp van geschikte gereedschappen; volg nauwgezet de montage handleiding. Ga voor de installatie na of er plaatselijk of nationaal regelgeving van toepassing is voor het bedoelde gebruik (privé, kantoor, winkels, enz.).

Voordat u met het in elkaar zetten begint, alle elementen van de trap uitpakken. Deze op een groot vlak neerleggen en de hoeveelheid nagaan van de elementen (TAB. 1: A = Code, B = Hoeveelheid).

Montage vooraf

1. De elementen F65 in de treden (L29 of L30) monteren (de positie van de gaten bepalen met de geleverde sjabloon, voor de positie van de tussengaten de net zo ver uit elkaar liggende ruimtes berekenen) met de onderdelen BB5, C13 en B02 (fig. 2), een gat maken met punt \varnothing 3 mm (fig. 2).
Let op: zorgvuldig de draairichting van de trap in beschouwing nemen, voordat u een gat maakt.
2. Aandachtig de hoogte van de vloer tot vloer meten om de hoeveelheid van de afstandschijven D45 te bepalen en deze voorbereiden, elke boven zijn eigen afstandblokje D47 (TAB. 2).
3. De elementen C63, C65, C66 monteren op de zuilen C03 (fig. 3) (fig. 1); de elementen D43, C54, C83 op de zuil C81 monteren (fig. 1, fig. 3).
4. De basis G03, B17 en B46 in elkaar zetten (fig. 1).

Montage

5. Het midden bepalen van het gat op de vloer en de basis positioneren (G03+B17+B46) (fig. 4).
6. Een gat maken met de punt \varnothing 14 mm en de basis (G03+B17+B46) aan de vloer vastmaken met de elementen B13 (fig. 1).
7. De buis G02 aandraaien op de basis (G03+B17+B46) (fig. 1).
8. De basisafdekking D46 in de buis G02 zetten (fig. 5).
9. Het type bepalen van de 1ste trede, d.w.z. of deze een driehoekige trede L29 of een hoekstrede L30 is. In volgorde de afstandschijven D45, het afstandblokje D47, de afstandschijven D45, de eerste trede (L29 of L30), de afstandschijven D45, het afstandblokje D47, de afstandschijven D45 en vervolgens weer de trede (L29 of L30) enzovoort erin zetten. De treden in de positie zetten die ze moeten aannemen wanneer de montage van de trap voltooid zal zijn, de hoekstreden indien nodig enigszins vastzetten om te voorkomen dat het gewicht op de middenpaal steunt voordat de montage van de trap voltooid is (fig. 5).
10. Wanneer het uiteinde van de buis G02 bereikt is, het element B47 vastdraaien, de volgende buis G02 vastdraaien en verdergaan met het in elkaar zetten van de trap (fig. 5).
11. Wanneer het uiteinde van de volgende buis G02 bereikt is, het element B46 en het element G01 vastdraaien (het element G01 vastdraaien, in gedachte houdend dat deze de hoogte van de trap ongeveer 15 cm moet overschrijden (fig. 6)). Verdergaan met het inzetten van de treden m.b.v. het element D01 dat in de trede (L29 of L30) zit.
12. Als laatste het trapbord (E02) erin zetten. Nadat u de draairichting gekozen hebt (fig. 7), het trapbord E02 positioneren op de aankomstkant van de treden (L29 of L30) (fig. 8). Het trapbord E02 afsnijden, indien nodig, met inachtneming van de afmetingen van het gat van het trapgat (fig. 4).
13. Het onderdeel B20 in het element C25 zetten. Het element C25 in het gat op het trapbord E02 zetten, aan de aankomstkant van de treden (fig. 1). Het element C24 boven en onder ditzelfde gat inzetten.
14. De elementen B05, B04 erin zetten en het element B03 aandraaien (fig. 1).

Bevestiging van het trapbord

15. Het element F12 naar het trapgat brengen. De positie bepalen, een afstand behoudend van ongeveer 15 cm vanaf de buitenrand van het trapbord E02, een gat maken met de punt \varnothing 14 mm en definitief bevestigen m.b.v. de elementen B13 (fig. 1).
16. De elementen F12 bevestigen aan het trapbord E02 m.b.v. de elementen C58 (een gat maken in het trapbord E02 met een punt \varnothing 5 mm).
17. De elementen B95 positioneren.

Montage van de zijdelingse verbindingafstandblokken

18. Voor de zijanten van de trap waar geen trapleuning voorzien wordt, moeten op maat gesneden buisstukken C03 worden ingezet. Sluit de zijanten van de buis met de onderdelen B82 (fig. 11).

Montage van de bijkomende trapleuning

19. Begin vanaf het trapbord E02 en breng de langste verbindingsszuilen C03 tussen de treden (L29 of L30) aan. Zorg ervoor dat de zuilen C03 met het element C63 met het van een boorgat voorziene deel naar boven gericht zijn (fig. 8). Alleen het element B02 van de onderste trede aandraaien (fig. 2).
Let op: voor de zijanten van de trap waar geen trapleuning voorzien wordt, op maat gesneden buisstukken C03

- erin zetten. Sluit de zijanten van de buis met de onderdelen B82 (fig. 11).
20. Controleren of alle zuilen C03 precies loodrecht staan. Opletten bij deze operatie omdat deze zeer belangrijk is voor het goed lukken van het in elkaar zetten.
 21. Het element B03 definitief aandraaien (fig. 8).
 22. Het element b02 van de bovenste trede definitief aandraaien (fig. 2).
 23. Het element B20 van het trapbord E02 definitief aandraaien (fig. 1).
 24. Opnieuw controleren of de zuilen C03 loodrecht staan en indien nodig corrigeren door de vorige punten te herhalen.
 25. De eerste zuil C81 positioneren. De hoogte van deze zuil aanpassen aan de hoogte van de eerder gemonteerde zuilen door het uiteinde onderaan af te snijden (fig. 1).
Let op: de zuil C81 moet aan de trede vastgemaakt worden m.b.v. het element F66 dat zelf met de elementen BB5, C13 en B02 aan de trede is gemonteerd (de positie van de gaten bepalen met de geleverde sjabloon voor de elementen F65). Anderzijds, wanneer aan de vertrekant geen trapleuning voorzien is, het element F01 aan de vloer vastmaken, in overeenstemming met de eerste zuil C03, door een gat te maken met de punt \varnothing 8 mm. De elementen C58, B12, B83 en B02 gebruiken (fig. 1). De trapleuning aan de vertrekant in beschouwing nemend, het element F34 aan de vloer vastmaken, in overeenstemming met de eerste zuil C81, door een gat te maken met de punt \varnothing 8 mm. De elementen C58, B12, B83 en B02 (fig. 1) gebruiken.
 26. De tussenelementen F65 in de treden (L29 en L30) monteren met de onderdelen BB5, C13 en B02.
 27. De handregel A23 beginnen te bevestigen, beginnend bij de zuil C03 van het trapbord E02. De elementen C64 gebruiken, met de schroevendraaier (fig. 8).
 28. De andere elementen van de handregel A23 samenvoegen door ze achtereenvolgens aan te draaien en vast te lijmen met de onderdelen B33 en D72. Voor de hoekstreken de handregel A23 afsnijden en de hoeksverbindingselementen A36 gebruiken, met de lijm X01 en de onderdelen C64 (fig. 1). Om een homogene handregel te verkrijgen, is het nodig het eindgedeelte ervan te buigen tot het samenkomt met het voorafgaande stukje handregel (fig. 9) (kader fig. 1).
 29. In overeenstemming met de eerste zuil C81 van de trap, het overtollige gedeelte van de handregel afsnijden met een ijzerzaag.
 30. De handregel A23 voltooiën door het element A37 te bevestigen, m.b.v. de elementen C64 en de lijm X01 (fig. 1) (fig. 9).
 31. Alle andere zuilen op maat snijden. De afgesneden zuilen in de elementen F65 zetten, vastzetten met de onderdelen B02. Vastmaken aan de handregel met de onderdelen C64 en de schroevendraaier. We raden aan eerst de kortste zuilen in elkaar te zetten.
 32. Opnieuw controleren of de handregel A23 lineair is en dit eventueel corrigeren m.b.v. een rubberen hamer.
 33. De montage van de trapleuning voltooiën door de elementen B82 in het onderste deel van de zuilen C03 te zetten en het element C19 op het gat aan de aankomstkant van het trapbord E02 (fig. 1).

Montage van de trapleuning op het trapbord en van de bijkomende balusterleuning

34. De elementen F01 m.b.v. de elementen C58, B83, B02 op het trapbord E02 positioneren. Een gat maken met een punt \varnothing 5 mm in het trapbord E02, een tussenas behoudend tussen de gaten die gelijk is aan de bestaande as tussen de zuilen C03 van de eerder in elkaar gezette trapleuning (fig. 1).
35. De zuil C04 in elkaar zetten op het element G01 dat uit het trapbord E02 steekt (fig. 8) (fig. 9) (fig. 1).
36. De kortste zuilen C03 positioneren en de elementen B02 van de onderdelen F01 aandraaien (fig. 1).
37. Controleren of alle net gepositioneerde zuilen C03 precies loodrecht staan.
38. Het element A36 vastzetten op de zuil C04 met behulp van het element B02 (fig. 1).
39. Het element A36 aan de handregel A23 vastmaken m.b.v. het element C64 en de lijm X01 na eerst een voorbereidingsgat van \varnothing 2,5 x 32 mm gemaakt te hebben (fig. 1).
40. De handregel A23 aan de zuilen C03 bevestigen m.b.v. de elementen C64 (fig. 1).
41. Het overtollige gedeelte van de handregel afsnijden met een ijzerzaag en deze afwerken door het element A37 vast te maken met de lijm X01 en het element C64 (fig. 1).
42. Afhankelijk van de positie en het bestaan van wanden rond het gat van de trap, kan het eventueel nodig zijn om één of twee extra zuilen C03 te positioneren (fig. 9).
43. In dit geval is het nodig een ruimte te beschouwen die even ver van de andere zuilen of van de wand afligt. Voor de bevestiging wordt aangeraden een gat te maken in het trapbord E02 met een punt \varnothing 5 mm en de elementen F01, C58, B83, B02 te gebruiken, terwijl aangeraden wordt een gat in de vloer te maken met een punt \varnothing 14 mm en de elementen F01, B02, B13 te gebruiken (fig. 10). Indien het nodig is om de balusterleuning van het trapbord en de balusterleuning van de vloer met elkaar te verbinden (fig. 9), de handregels met zorg in model brengen door goed verenigde bochten uit te voeren.

Eindmontage

44. Om de trap in de tussenpunten nog steviger te maken, de elementen F09 aan de muur vastmaken en deze m.b.v. de elementen F08 met de zuilen C03 samenvoegen. Een gat maken met een punt \varnothing 8 mm en de elementen C50, C49, C58, B12 gebruiken (fig. 11).

Svenska

OBSERVERA! Utför installationen på ett yrkesmannamässigt sätt med lämpliga verktyg. Följ monteringsinstruktionerna i detalj. Informera dig före installationen om lokala och nationella bestämmelser som ska respekteras, beroende på avsett användningsområde (privat, offentlig, kontor, butiker o.s.v.).

Packa upp trappans alla element innan monteringen påbörjas. Lägg ut dem på en stor yta och kontrollräkna elementen (TAB. 1: A = Kod, B = Antal).

Förmontering

1. Montera komponenterna F65 i trappstegen (L29 eller L30) (markera läget för hålen med hjälp av den medföljande mallen; för placeringen av de mellanliggande hålen, dela upp utrymmena i lika stora delar), med komponenterna BB5, C13 och B02 (fig. 2). Borra i trappsteget med en \emptyset 3 mm-borr (fig. 2). Observera: överväg noga innan du borrar vilken gångriktning trappan ska ha.
2. Mät noggrant höjden mellan golven för att räkna fram antalet distansbrickor D45 och fördela dem sedan över avståndsdelaren D47 (TAB. 2).
3. Montera komponenterna C63, C65, C66 i räckesståndarna C03 (fig. 3) (fig. 1); komponenterna D43, C54, C83 i räckesståndaren C81 (fig. 1) (fig. 3).
4. Montera bottenplattan G03 med komponenterna B17 och B46 (fig. 1).

Montering

5. Fastställ hålets centrum på golvet och placera bottenplattan (G03+B17+B46) (fig.4).
6. Borra hål med en \emptyset 14 mm-borr och sätt fast bottenplattan (G03+B17+B46) i golvet med komponenterna B13 (fig. 1).
7. Skruva i pelarrör G02 på bottenplattan (G03+B17+B46) (fig.1).
8. Trä över täckring D46 på pelarrör G02 (fig.5).
9. Fastställ vilken form det första trappsteget ska ha, triangelformat L29 eller hörnformat L30. För in i ordningsföljd distansbrickorna D45, avståndsdelaren D47, distansbrickorna D45, det första trappsteget (L29 eller L30), distansbrickorna D45, avståndsdelaren D47, distansbrickorna D45 och igen trappsteget (L29 eller L30). Fortsätt på samma sätt. Placera trappstegen i det läge som de kommer att ha när trappan är klar och, om det behövs, stötta upp hörntrappstegen för att förhindra en alltför stor tyngd på mittpelaren innan trappan är färdigmonterad (fig. 5).
10. När du har nått toppen av pelarrör G02, skruva i komponent B47 och nästa pelarrör G02. Fortsätt att montera trappan (fig. 5).
11. När du har nått toppen av nästa pelarrör G02, skruva i komponent B46 och komponent G01 (skruva i komponent G01 med tanke på att den måste överstiga trappans höjd med cirka 15 cm (fig. 6). Fortsätt att sätta i trappstegen med användning av komponent D01 som träs in i trappsteget (L29 eller L30).
12. För slutligen in avstigningsplanet (E02). Efter att ha valt trappans gångriktning (fig. 7), placera avstigningsplanet E02 på trappstegens ankomst sida (L29 eller L30) (fig. 8). Såga till avstigningsplanet E02, om det behövs med tanke på trapphålets dimensioner (fig. 4).
13. För in komponent B20 i komponent C25. För in komponent C25 i hålet på avstigningsplanet E02 på trappstegens ankomst sida (fig. 1). För in komponent C24 över och under detta hål.
14. För in komponenterna B05, B04 och dra åt komponent B03 (fig. 1).

Fastsättning av avstigningsplanet

15. Sätt komponent F12 mot trapphålet. Markera läget, med ett avstånd på ca 15 cm från ytterkanten på avstigningsplanet E02, och borra med en \emptyset 14 mm-borr. Sätt fast den definitivt med hjälp av komponenterna B13 (fig. 1).
16. Sätt fast komponenterna F12 i avstigningsplanet E02, med hjälp av komponenterna C58 (borra i avstigningsplanet E02 med en \emptyset 5 mm-borr).
17. Tryck fast komponenterna B95.

Montering av de sammanbindande avståndsdelarna

18. På trappans sidor där inget räcke ska sitta, för in rörstycken av C03 som kapats till rätt längd. Täck rörändarna med komponenterna B82 (fig. 11).

Montering av det extra ytterracket

19. Börja från avstigningsplanet E02 och sätt i de längsta räckesståndarna C03 som förbindelse mellan trappstegen

- (L29 eller L30). Rikta in räcesständerna C03 med komponent C63 med borrhålsidan uppåt (fig. 8). Dra endast åt komponent B02 i det nedersta trappsteget (fig. 2).
- Observera:** på trappans sidor där inget räcke ska sitta, för in rörstycken av C03 som kapats till rätt längd. Täck rörändarna med komponenterna B82 (fig. 11).
20. Kontrollera noggrant att alla räcesständerna C03 står vertikalt. Detta är mycket viktigt för att trappan ska bli rätt monterad.
 21. Skruva definitivt åt mutter B03 (fig. 8).
 22. Skruva definitivt åt komponent B02 i det översta trappsteget (fig. 2).
 23. Skruva definitivt åt komponent B20 i avstigningsplanet E02 (fig. 1).
 24. Se till att räcesständerna C03 är vertikala och korrigera om så behövs genom att upprepa stegen ovan.
 25. Placera den första räcesständeren C81. Anpassa höjden efter de räcesständer som du redan har placerat genom att kapa den nedre delen på stängan (fig. 1).
Observera: räcesständeren C81 ska fästas i trappsteget med komponent F66 som monterats i trappsteget med komponenterna BB5, C13 och B02 (fastställ läget för hålen med hjälp av den medföljande mallen för komponenterna F65). När det inte finns något räcke på ingångssidan, fäst komponent F01 i golvet vid den första räcesständeren C03. Borra med en \emptyset 8 mm-borr. Använd komponenterna C58, B12, B83 och B02 (fig.1). För räcket på ingångssidan, sätt fast komponent F34 i golvet vid den första räcesständeren C81. Borra med en \emptyset 8 mm-borr. Använd komponenterna C58, B12, B83 och B02 (fig.1).
 26. Montera de mellanliggande komponenterna F65 i trappstegen (L29 eller L30) med komponenterna BB5, C13 och B02.
 27. Utgå från räcesständeren C03 till avstigningsplanet E02, och börja med att sätta fast handledaren A23. Använd en skruvdragare till komponenterna C64 (fig. 8).
 28. Sammanfoga de övriga handledardelarna A23, skruva och limma fast dem varterfter med komponenterna B33 och D72. Kapa handledaren A23 vid hörntrappstegen och använd de sammanfogande vinkelkomponenterna A36, tillsammans med limmet X01 och komponenterna C64 (fig. 1). För att få en likformig handledare är det nödvändigt att böja slutdelen fram till föreningspunkten av den föregående handledaren (fig. 9) (fig. 1, rutan).
 29. Vid trappans första räcesständer C81, kapa överskottet på handledaren med en bågfil.
 30. Avsluta handledaren A23 genom att fästa komponent A37 med komponenterna C64 och limmet X01 (fig. 1) (fig. 9).
 31. Kapa alla de övriga räcesständerna till rätt längd. För in de kapade räcesständerna i komponenterna F65 och fäst med komponenterna B02. Sätt fast dem i handledaren med komponenterna C64 med hjälp av en skruvdragare. Vi rekommenderar att du först monterar de kortare räcesständerna.
 32. Se till att handledaren A23 ligger i linje och korrigera om så behövs med hjälp av en gummihammare.
 33. Montera färdigt räcket genom att sätta komponenterna B82 under räcesständerna C03 och komponenterna C19 i hålet på avstigningsplanets E02 ankomst sida (fig. 1).

Montering av räcket på avstigningsplanet och den extra balustraden

34. Montera komponenterna F01 i avstigningsplanet E02 genom att använda komponenterna C58, B83 och B02. Borra i avstigningsplanet E02 med en \emptyset 5 mm-borr och håll samma avstånd mellan hålen som mellan räcesständerna C03 och det tidigare monterade räcket (fig 1).
35. Montera pelaren C04 på komponent G01 som sticker ut ur avstigningsplanet E02 (fig. 8) (fig. 9) (fig. 1).
36. Placera de kortare räcesständerna C03 och skruva fast komponenterna B02 i komponenterna F01 (fig. 1).
37. Kontrollera noggrant att alla räcesständerna C03 står vertikalt.
38. Sätt fast komponent A36 i pelaren C04 med komponent B02 (fig. 1).
39. Sätt fast komponent A36 i handledaren A23 genom att först göra ett hål som är \emptyset 2.5x32 mm. Använd komponent C64 och limmet X01 (fig. 1).
40. Fäst handledaren A23 i räcesständerna C03 med komponenterna C64 (fig 1).
41. Kapa överskottet på handledaren med en bågfil och avsluta den genom att sätta fast komponent A37 med limmet X01 och komponent C64 (fig. 1).
42. Det kan behövas en eller två extra räcesständer C03, beroende på var väggarna är eller om det finns väggar runt trappan (fig. 9).
43. I så fall måste du skapa samma avstånd från de andra räcesständerna eller från väggen. För fastsättningen rekommenderar vi att du gör ett hål i avstigningsplanet E02 med en \emptyset 5 mm-borr och använder komponenterna F01 C58, B83 och B02, och att du gör ett hål i golvet med en \emptyset 14 mm-borr och använder komponenterna F01, B02 och B13 (fig.10). Om du behöver ansluta avstigningsplanets balustrad med balustraden i golvet (fig. 9), forma handledaren noggrant så att alla kurvor förbinds.

Slutmontering

44. För att ytterligare stärka trappan i de mellanliggande punkterna ska du fästa komponenterna F09 i väggen och fästa dem i räcesständerna C03 genom att använda komponenterna F08. Borra med en \emptyset 8mm-borr och använd komponenterna C50, C49, C58, B12 (fig. 11)

Dansk

ADVARSEL: Installationen skal udføres i overensstemmelse med bedste praksis, ved brug af egnede redskaber; følg omhyggeligt monteringsinstruktionerne. Hent oplysninger før installationen angående de lokale og nationale bestemmelser, der skal overholdes afhængigt af den påtænkte anvendelse (privat hovedbrug, privat sekundær brug, kontorer, butikker,....).

Pak alle trappens elementer ud før monteringen begynder. Placer alle elementerne på en stor overflade og kontroller elementernes antal (TAB. 1; A = Kode, B = Antal).

Formontering

1. Monter F65 elementerne i trinene (L29 eller L30) (find frem til positionen for hullerne ved hjælp af den medfølgende skabelon; for de mellemliggende huller beregnes de mellemliggende afstande) med artiklerne BB5, C13 og B02 (fig. 2), bor med et \emptyset 3 mm bor (fig. 2).
Vigtigt: tag omhyggeligt højde for trappens rotationsretning, inden der bores.
2. Mål meget omhyggeligt gulv til gulv højden for at fastsætte antallet af afstandsskiver D45 og klargør dem ovenover deres afstandsstykke D47 (TAB. 2).
3. Monter elementerne C63, C65, C66 på søjlerne C03 (fig. 3) (fig. 1); elementerne D43, C54, C83 på søjlen C81 (fig. 1, fig. 3).
4. Monter basen G03, B17 og B46 (fig. 1).

Montering

5. Fastsæt åbningens centrum på gulvet og placer basen (G03+B17+B46) (fig. 4).
6. Bor med et \emptyset 14 mm bor og fastgør basen (G03+B17+B46) til gulvet med elementerne B13 (fig. 1).
7. Skru røret G02 fast på basen (G03+B17+B46) (fig. 1).
8. Indsæt basedækslet D46 i røret G02 (fig. 5).
9. Fastlæg typen af 1. trin, hvis trekantet L29 eller hjørnetrin L30. Indsæt i rækkefølge afstandsskiverne D45, afstandsskiven D47, afstandsskiverne D45, det første trin (L29 eller L30), afstandsskiverne D45, afstandsskiven D47, afstandsskiverne D45 og herefter igen et trin (L29 eller L30) og så videre. Anbring trinene i den position, som de skal have, når trappen er færdigmonteret, og afstiv om nødvendigt hjørnetrinene for at undgå, at vægten hviler på midterstolpen, inden trappen er færdigmonteret (fig. 5).
10. Når man kommer op til rørets yderste del G02, påskrues elementet B47, påskru det næste rør G02 og fortsæt med at montere trappen (fig. 5).
11. Når man kommer op til næste rørs yderste del G02, påskrues elementet B46 og elementet G01 (påskru elementet G01 idet du er opmærksom på, at det skal overskride trappens højde med cirka 15 cm (fig. 6). Fortsæt med at indsætte trinene, idet du bruger elementet D01, som er indsat i trin (L29 eller L30).
12. Indsæt til sidst reposen (E02). Efter at have valgt rotationsretningen (fig. 7), skal reposen E02 placeres på siden, hvor trinene kommer op (L29 eller L30) (fig. 8). Skær om nødvendigt reposen E02 til i overensstemmelse med størrelsen af hullet i etageadskillelsen (fig. 4).
13. Sæt elementet C25 i delen B20. Sæt elementet C25 indvendigt i hullet i reposen E02 på siden, hvor trinene slutter (fig. 1). Indsæt elementet C24 over og under selve hullet.
14. Indsæt elementerne B04, B05 og spænd elementet B03 (fig. 1).

Fastspænding af repos

15. Elementet F12 sættes op imod etageadskillelsen. Fastlæg positionen, og overhold en afstand på cirka 15 cm fra yderkanten på reposen E02, bor et hul med et bor på \emptyset 14 mm og fastspænd delene B13 til bunds (fig. 1).
16. Fastgør elementerne F12 til reposen E02 ved hjælp af elementerne C58 (bor et hul i E02 med et bor på \emptyset 5 mm).
17. Placer elementerne B95.

Montering af forbindelsesskiverne

18. På de sider af trappen, hvor der ikke skal være gelænder, indsættes de skræddersyede rørstykker C03. Luk rørenderne med artiklerne B82 (fig.11).

Montering af ekstra gelænder

19. Fra reposen E02 skal man indsætte de længste forbindelsessøjler C03 mellem trinene (L29 eller L30). Ret søjlerne C03 med elementet C63, så den uborede del vender opad (fig. 8). Stram kun elementet B02 på det

- nederste trin (fig. 2).
- Vigtigt:** På de sider af trappen, hvor der ikke skal være gelænder, indsættes de skræddersyede rørstykker C03. Luk rørenderne med artiklerne B82 (fig.11).
20. Kontroller den lodrette linje på alle de placerede søjler C03. Denne operation skal udføres med stor omhu, fordi den er væsentlig for en optimal montering.
 21. Stram definitivt elementet B03 (fig. 8).
 22. Stram definitivt det øverste trins element B02 (fig. 2).
 23. Stram definitivt reposens E02 element B20 (fig. 1).
 24. Kontroller igen søjlernes C03 lodrette linje og ret dem eventuelt ved at gentage de forrige punkter.
 25. Anbring den første søjle C81. Tilpas højden af denne søjle til højden af tidligere monterede ved at skære den nederste ende af (fig. 1).
Vigtigt: søjlen C81 skal fastgøres til trinnet med elementet F66 monteret til trinnet med elementerne BB5, C13 og B02 (fastsæt positionen for hullerne ved hjælp af den medfølgende skabelon for elementerne F65). Hvis der ikke er noget gelænder på startside, skal man fastgøre elementet F01 på gulvet ud for den første søjle C03, idet man borer med et Ø 8 mm bor. Benyt elementerne C58, B12, B83 og B02 (fig. 1). Hvis der er et gelænder på startside, skal man fastgøre elementet F34 på gulvet ud for den første søjle C81, idet man borer med et Ø 8 mm bor. Benyt elementerne C58, B12, B83, B02 (fig. 1).
 26. Monter de mellemliggende elementer F65 i trinene (L29 og L30) med artiklerne BB5, C13 og B02.
 27. Fastgør håndgelænderet A23 ved at starte med reposens E02 søjle C03. Brug elementerne C64 ved hjælp af skruemaskinen (fig. 8).
 28. Saml håndgelænderets A23 andre dele ved at fastskruer dem og lime dem fast efter artiklerne B33 og D72. Ud for hjømetrinene skal man skære håndgelænderet A23 til og bruge hjørnesamlingselementerne A36 med limen X01 og artiklerne C64 (fig. 1). For et ensartet løb af håndgelænderet skal man sammenbøje enden, så den passer med det forrige håndgelænderes løb (fig. 9) (fig. 1 boks).
 29. Ud for den første søjle C81 på trappen, skal man skære den overskydende del af håndgelænderet af med en sav til jern.
 30. Gør håndgelænderet A23 færdigt ved at fastgøre elementet A37 ved hjælp af elementerne C64 og limen X01 (fig. 1) (fig. 9).
 31. Skær de andre søjler til. Anbring de udskårne søjler i elementerne F65 og fastgør dem med artiklerne B02. Fastgør dem til håndgelænderet med artiklerne og C64 og skruemaskinen. Det anbefales først at montere de korteste søjler.
 32. Kontroller igen håndgelænderets linje A23 og ret det eventuelt ud med en gummihammer.
 33. Gør monteringen af gelænderet færdigt ved at indsætte elementerne B82 i søjlernes nederste del C03 og elementet C19 på hullet på siden, hvor reposen E02 slutter (fig. 1).

Montering af gelænder på repos og ekstra balustrade

34. Monter elementerne F01 ved hjælp af elementerne C58, B83, B02 på reposen E02. Bor hul i reposen E02 med et Ø 5 mm bor, idet man holder en afstand mellem hullerne lig med den der findes mellem søjlerne C03 på det tidligere monterede gelænder (fig. 1).
35. Monter søjlen C04 på elementet G01, som rager ud fra reposen E02 (fig. 8) (fig. 9) (fig. 1).
36. Anbring de korteste søjler C03 og fastspænd delene B02 til artiklerne F01 (fig. 1).
37. Kontroller den lodrette linje på alle de monterede søjler C03.
38. Fastgør elementet A36 på søjlen C04 ved hjælp af elementet B02 (fig. 1).
39. Fastgør elementet A36 til håndgelænderet A23, idet der forbores et hul på Ø2.5x32 mm og ved hjælp af elementet C64 og limen X01 (fig. 1).
40. Fastgør håndgelænderet A23 til søjlerne C03 ved hjælp af elementerne C64 (fig. 1).
41. Skær den overskydende del af håndgelænderet af med en sav til jern, og fastgør elementet A37 med limen X01 og elementet C64 (fig. 1).
42. Alt efter positionen og eventuelle vægge rundt om trappeåbningen, kan det blive nødvendigt at indsætte en eller flere ekstra søjler C03 (fig. 9).
43. I dette tilfælde er det nødvendigt at udregne en afstand som er lige langt fra de andre søjler eller fra væggen. Vær opmærksom på at ved fastgøringen skal man bore hul i reposen E02 med et Ø 5 mm bor og bruge elementerne F01, C58, B83, B02, mens det til hullet i gulvet anbefales at bruge et Ø 14 mm bor og elementerne F01, B02, B13 (fig. 10). Hvis det skulle vise sig nødvendigt at forbinde balustraden på reposen med balustraden på gulvet (fig. 9), skal håndgelænderne formes omhyggeligt med godt tilsluttede bøjninger.

Afsluttende montering

44. For yderligere at forstærke trappen på mellempunkterne, fastgøres elementerne F09 til muren og de sættes, ved hjælp af elementerne F08, sammen med søjlerne C03. Bor et hul med et bor på Ø 8mm og anvend delene C50, C49, C58, B12 (fig. 11)

Norsk

ADVARSEL: Produktet må installeres "etter alle kunstens regler" og med passende verktøy. Følg monteringsbeskrivelsen nøye. Informer deg om eventuelle lokale og nasjonale forskrifter som gjelder for ditt spesielle bruksområde (primær eller sekundær privat bruk, kontorer, forretninger osv.) før du installerer produktet.

Pakk ut alle elementene før du starter å montere trappen. Legg dem på et sted hvor det er god plass, og kontrollere at du har alle elementene (TAB. 1: A = Kode, B = Antall).

Forhåndsmontering

1. Montere elementene F65 i trappetrinnene (L29 eller L30) (finn hullplasseringen med malen som følger med; kalkulere lik avstand mellom de mellomliggende hullene når de skal plasseres) med artiklene BB5, C13 og B02 (fig. 2), bruk et bor med spiss \varnothing 3 mm (fig. 2).
Obs!: Ta hensyn til trappens rotasjonsretning før du borer hull.
2. Mål takhøyden fra gulv til gulv nøyaktig slik at du vet hvor mange avstandsstykker D45 du må ha, og legg dem klare på hver sin avstandsholder D47 (TAB. 2).
3. Montere elementene C63, C65, C66 på spilene C03 (fig. 3) (fig. 1); elementene D43, C54, C83 på spilen C81 (fig. 1, fig. 3).
4. Montere sokkelen G03, B17 og B46 (fig. 1).

Montering

5. Finn midten av hullet på gulvet og plassere sokkelen (G03+B17+B46) (fig. 4).
6. Lag hull med bor med spiss \varnothing 14 mm og fest sokkelen (G03+B17+B46) til gulvet med elementene B13 (fig. 1).
7. Skru røret G02 på sokkelen (G03+B17+B46) (fig. 1).
8. Sett sokkeldekslet D46 i røret G02 (fig. 5).
9. Bestem hvilket 1. trappetrinn du vil ha, trekantet L29 eller hjørnetrinn L30. Sett på delene i følgende orden: avstandsstykkene D45, avstandsholderen D47, avstandsstykkene D45, det første trinnet (L29 eller L30), avstandsstykkene D45, avstandsholderen D47, avstandsstykkene D45 og deretter trappetrinnet (L29 eller L30), osv. Plassere trinnene i den stilling de skal være når trappen er ferdig montert. Om nødvendig, støtt opp hjørnetrinnene slik at ikke vekten hviler på midtstolpen før du er ferdig med å montere trappen (fig. 5).
10. Når du har nådd toppen av røret G02 skru du på elementet B47. Deretter skru du på det neste røret G02 og fortsetter å montere trappen (fig. 5).
11. Når du har nådd toppen av det neste røret G02 skru du på elementet B46 og elementet G01 (ta i betraktning at når du skru på elementet G01 skal dette overskride trappelengden med ca. 15 cm) (fig. 6). Bruk elementet D01 i trinnet (L29 eller L30) og fortsett å sette på trinnene.
12. Helt til slutt setter du på trappeavsatsen E02. Når du har bestemt rotasjonsretningen (fig. 7) plasserer du trappeavsatsen E02 på samme side som trinnene slutter på (L29 eller L30) (fig. 8). Om nødvendig, skjæres trappeavsatsen E02 til etter størrelsen på åpningen i bjelkelaget (fig. 4).
13. Sett inn detaljen B20 i elementet C25. Sett elementet C25 inn i hullet i trappeavsatsen E02 på samme side som trinnene slutter på (fig. 1). Sett inn elementet C24 over og under det samme hullet.
14. Sett på elementene B05, B04 og skru elementet B03 godt til (fig. 1).

Hvordan du fester trappeavsatsen

15. Flytt elementet F12 bort til bjelkelaget. Bestem plasseringen; hold en avstand på ca. 15 cm fra ytterkanten på trappeavsatsen E02, bor et hull med spiss \varnothing 14 mm og fest det permanent med elementene B13 (fig. 1).
16. Fest elementene F12 til trappeavsatsen E02 ved hjelp av elementene C58 (bor hull i trappeavsatsen E02 med spiss \varnothing 5 mm).
17. Plassere elementene B95.

Montering av forbindelsesstykker

18. Legg inn noen tilfalte rørdeler C03 på sidene av trappen hvor det ikke skal være rekkverk. Lukk rørdelene med artiklene B82 (fig. 11).

Montering av ekstra rekkverk

19. Start med trappeavsatsen E02, og sett inn de lengste spilene C03 som forbinder trinnene (L29 eller L30) med hverandre. Vend spilene C03 med elementet C63, slik at delen med hullet vender oppover (fig. 8). Stram bare elementet B02 i det nederste trinnet (fig. 2).

- Obs!: legg inn noen tilmålte rørdeler C03 på sidene av trappen hvor det ikke skal være rekkverk. Lukk rørendene med artiklene B82 (fig. 11).
20. Kontrollerer at alle spilene C03 du har satt på står loddrett. Vær veldig nøyaktig når du kontrollerer dette; det er meget viktig for at monteringen skal bli vellykket.
 21. Stram elementet B03 permanent til (fig. 8).
 22. Stram elementet B02 på det øverste trinnet definitivt til (fig. 2).
 23. Stram elementet B20 på trappeavsatsen E02 definitivt til (fig. 1).
 24. Kontrollerer igjen om spilene C03 står loddrett. Rett dem eventuelt opp ved å gjenta inngrepene som beskrevet ovenfor.
 25. Sett den første spilen C81 på plass. Kutt av spilens nedre del for å tilpasse spilens høyde med høyden på de monterte spilene (fig. 1).
Obs!: spilen C81 skal festes til trinnet ved hjelp av elementet F66 som sitter i trinnet sammen med elementene BB5, C13 og B02 (finn hullenes plassering ved hjelp av malen som leveres sammen med elementene F65). Hvis det derimot ikke er rekkverk på startside, fester du elementet F01 i gulvet, ved den første spilen C03; bruk bor med spiss \varnothing 8 mm. Bruk elementene C58, B12, B83 og B02 (fig. 1). Hvis vi går ut i fra at rekkverket står på startside, fester du elementet F34 i gulvet ved den første spilen C81; bruk bor med spiss \varnothing 8 mm. Bruk elementene C58, B12, B83, B02. (fig. 1).
 26. Montere de mellomliggende elementene F65 i trinnene (L29 og L30) med artiklene BB5, C13 og B02.
 27. Start fra spilen C03 i trappeavsatsen E02 og begynn å feste håndløperen A23. Bruk elementene C64 med skruverktøyet (fig. 8).
 28. Skru og lim sammen de andre delene av håndløperen A23 fortløpende med artiklene B33 og D72. Skjær av håndløperen A23 ved hjørmetrinnene og bruk hjørneelementene A36 til å skjøte med, med lim X01 og artiklene C64 (fig. 1). For at håndløperen skal se jevn ut må du brette endestykket der det møter det foregående håndløperelementet (fig. 9) (fig. 1 boks).
 29. Skjær av den overflødig delen av håndløperen med en metallsag, ved den første spilen C81 i trappen.
 30. Fullfør håndløperen A23 ved å feste elementet A37 ved hjelp av elementene C64 og lim (X01) (fig. 1) (fig. 9).
 31. Mål og skjær til alle de andre spilene. Sett spilene du har skåret til i elementene C65, fest dem med art. B02. Bruk skruverktøyet og fest dem til håndløperen med artiklene C64. Vi anbefaler at du først setter sammen de korteste spilene.
 32. Kontrollerer igjen at håndløperen A23 er rett, og rett den eventuelt opp med en gummihammer.
 33. Fullfør monteringen av rekkverket ved å sette elementene B82 inn i den nedre delen av spilene C03 og elementet C19 inn i hullet på samme side som trappeavsatsen slutter på E02 (fig. 1).

Montering av rekkverk på trappeavsatsen og ekstra verneskranke

34. Plassere elementene F01 på trappeavsatsen E02 ved hjelp av elementene C58, B83, B02. Lag hull i trappeavsatsen E02 med bor med spiss \varnothing 5 mm, behold den samme avstanden mellom hullene som det er mellom spilene C03 i rekkverket som du har montert tidligere (fig. 1).
35. Montere søylen C04 på elementet G01 som stikker ut fra trappeavsatsen E02 (fig. 8) (fig. 9) (fig., 1).
36. Plassere de korteste spilene C03 og stram elementene B02 i artiklene F01 (fig. 1).
37. Kontrollerer at alle spilene C03 du har satt på, står loddrett.
38. Fest elementet A36 på søylen C04 ved hjelp av elementet B02 (fig. 1).
39. Fest elementet A36 til håndløperen A23 ved å lage et pre-hull \varnothing 2.5 x 32 mm og ved bruk av elementet C64 og limet X01 (fig. 1).
40. Fest håndløperen A23 til spilene C03 ved hjelp av elementene C64 (fig. 1).
41. Skjær av den overflødig delen av håndløperen med en metallsag, og avslutt med å feste elementet A37 med lim X01 og elementet C64 (fig. 1).
42. Det er mulig du må sette i én eller to ekstra spiler C03, avhengig av hvor og om du har vegger rundt trappeåpningen (fig. 9).
43. I så fall må du passe på at du har samme avstand som du har mellom de andre spilene, eller fra veggen. Når du fester dem anbefaler vi at du lager hull i trappeavsatsen E02 med et bor med spiss \varnothing 5 mm og bruker elementene F01, C58, B83, B02, og at du lager hull i gulvet med bor med spiss \varnothing 14 mm og bruker elementene F01, B02, B13 (fig. 10). Dersom det skulle være nødvendig å forene verneskranken i trappeavsatsen med verneavsatsen på gulvet (fig. 9), må du være meget nøyaktig når du modellerer håndløperne og lage pent sammenføyde svinger.

Sluttmontering

44. For å stive opp trappen ytterligere i de mellomliggende punktene, fester du elementene F09 til veggen og føyer dem sammen med spilene C03 ved hjelp av elementene F08. Lag hull med bor med spiss \varnothing 8mm og bruk elementene C50, C49, C58, B12 (fig. 11).

Suomi

VAROITUS: suorita asennus kunnolla käyttäen asianmukaisia välineitä; noudata huolellisesti asennusohjeita. Tutustu ennen asennusta voimassa oleviin paikallisiin ja kansallisiin määräyksiin, käyttökohteen mukaan (yksityinen pääasiallinen, toissijainen, toimisto, kaupat,...).

Ennen asennuksen aloittamista pura kaikki osat laatikoistaan. Aseta ne näkyviin tilavalle alustalle ja tarkista osien lukumäärä (TAUL. 1: A = Koodi, B = Määrä).

Alustava asennus

1. Asenna osat F65 askelmiin (L29 tai L30) (määritä reikien sijainti toimitetun mallin avulla, välireikien sijaintia varten jätä yhtä suuret etäisyydet) tuotteiden BB5, C13 ja B02 avulla (kuva 2), poraa \varnothing 3 mm:n terällä (kuva 2).
Varoitus: ennen reikien poraamista harkitse tarkkaan portaiden kiertosuunta.
2. Mittaa huolellisesti korkeus lattiasta lattiaan, jotta voit määrittellä välilevyjien D45 määrän ja valmistella ne kunkin välikappaleen D47 päälle (TAUL. 2).
3. Asenna osat C63, C65, C66 pystypinnoihin C03 (kuva 3) (kuva 1) ja osat D43, C54, C83 pystypinnaan C81 (kuva 1, kuva 3).
4. Kokoa jalusta G03, B17 ja B46 (kuva 1).

Asennus

5. Määritä reiän keskipisteen sijainti lattialla ja sijoita jalusta (G03+B17+B46) (kuva 4).
6. Poraa \varnothing 14 mm:n terällä ja kiinnitä jalusta (G03+B17+B46) lattiaan osien B13 avulla (kuva 1).
7. Ruuvaa putki G02 jalustaan (G03+B17+B46) (kuva 1).
8. Aseta jalustan suojuus D46 putkeen G02 (kuva 5).
9. Määritä 1. askelman tyyppi, kolmiomainen L29 vai kulmakappale L30. Aseta oikeassa järjestyksessä välilevyt D45, välikappale D47, välilevyt D45, ensimmäinen askelma (L29 tai L30), välilevyt D45, välikappale D47, välilevyt D45 ja uudelleen askelma (L29 tai L30) ja niin edelleen. Aseta askelmat asentoon, johon ne tulevat portaiden asennuksen päätyttyä, tukien tarpeen mukaan kulma-askelmat, jotta paino ei rasita yksinomaan keskipylvästä ennen portaiden asennuksen loppuun saattamista (kuva 5).
10. Kun saavutat putken G02 ääripään, ruuvaa kiinni osa B47, sitten ruuvaa kiinni seuraava putki G02 ja jatka sen jälkeen portaiden kokoamista (kuva 5).
11. Kun saavutat seuraavan putken G02 ääripään, ruuvaa kiinni osa B46 ja osa G01 (ruuvaa osa G01 kiinni pitäen mielessä, että sen tulee ylittää portaiden korkeus noin 15 cm (kuva 6). Jatka askelmien laittamista käyttäen osaa D01, joka on asetettu askelmaan (L29 tai L30).
12. Aseta viimeiseksi porrastasanne (E02). Kiertosuunnan valinnan jälkeen (kuva 7), sijoita porrastasanne E02 askelmien (L29 tai L30) tulopuolelle (kuva 8). Leikkaa porrastasannetta E02 tarpeen mukaan ottaan huomioon välipohjan aukon mitat (kuva 4).
13. Laita osaan C25 osa B20. Laita osa C25 aukkoon, joka on porrastasanteessa E02 askelmien tulopuolella (kuva 1). Laita samaan aukkoon, alle ja päälle, osa C24.
14. Aseta osat B05, B04 ja kiristä osa B03 (kuva 1).

Porrastasanteen kiinnittäminen

15. Aseta osa F12 välipohjan viereen. Määritä oikea asento säilyttäen noin 15 cm:n etäisyys porrastasanteen E02 ulkoreunasta, poraa \varnothing 14 mm:n terällä ja kiinnitä lopullisesti osien B13 avulla (kuva 1).
16. Kiinnitä osat F12 porrastasanteeseen E02, käyttäen osia C58 (suorita porrastasanteen E02 poraus \varnothing 5 mm:n terällä).
17. Aseta osat B95 paikalleen.

Liitosvälikappaleiden asennus

18. Portaiden kaiteettomille laidoille tulee asettaa määrämittaan leikatut putken C03 pätkät. Sulje putken päät tuotteilla B82 (kuva 11).

Lisäkaiteen asennus

19. Porrastasanteesta E02 aloittaen, laita pidemmät yhdistävät pystypinnat C03 askelmien (L29 tai L30) väliin. Suuntaa pystypinnat C03 osan C63 kanssa siten, että reiällinen puoli on ylöspäin (kuva 8). Kiristä ainoastaan alemman askelman osa B02 (kuva 2).
Varoitus: portaiden kaiteettomille laidoille tulee asettaa määrämittaan leikatut putken C03 pätkät. Sulje putken

- päät tuotteilla B82 (kuva 11).
20. Tarkista kaikkien paikoilleen asetettujen pystyppinnojen C03 pystysuuntaisuus. Suorita tämä toimenpide huolellisesti, koska se on erittäin tärkeää hyvän asennustuloksen saamiseksi.
 21. Suorita osan B03 (kuva 8) lopullinen kiristys.
 22. Kiristä lopullisesti ylempään askelman osa B02 (kuva 2).
 23. Suorita porrastanteen E02 osan B20 (kuva 1) lopullinen kiristys.
 24. Tarkista uudelleen, että tolpat C03 ovat pystysuorassa, ja tarvittaessa korjaa asento toistamalla edelliset toimenpiteet.
 25. Aseta paikalleen ensimmäinen pystyppinna C81. Sovita tämän pystyppinnan korkeus aiemmin asetettujen pystyppinnojen korkeuteen leikatun sen alapäättä (kuva 1).
Varoitus: pystyppinna C81 on kiinnitettävä askelmaan käyttäen osaa F66, joka on asennettu askelmaan osien BB5, C13 ja B02 kanssa, (määritä reikien sijainti osia F65 varten toimitetulla mallilla). Sen sijaan kun lähtöpuolella ei ole kaidetta, kiinnitä lattiaan ensimmäistä pystyppinnaa C03 vastaavasti osa F01 suorittaen poraus \varnothing 8 mm:n terällä. Kiinnitä osat C58, B12, B83 ja B02 (kuva 1). Tarkasteltaessa kaidetta lähtöpuolelta, kiinnitä lattiaan ensimmäistä pystyppinnaa C81 vastaavasti osa F34 suorittaen poraus \varnothing 8 mm:n terällä. Kiinnitä osat C58, B12, B83 ja B02 (kuva 1).
 26. Asenna välisosat F65 askelmiin (L29 ja L30) tuotteiden BB5, C13 ja B02 kanssa.
 27. Aloita käsijohteen A23 kiinnittäminen porrastanteen E02 pystyppinnasta C03. Kiinnitä osat C64 ruuvinvääntimellä (kuva 8).
 28. Yhdistä käsijohteen A23 jatko-osat ruuvaten ja liimaten ne peräkkäin tuotteiden B33 ja D72 kanssa. Kulma-askelmia vastaavasti leikkaa käsijohde A23 ja kiinnitä kulmaliitäntäosat A36 liimaan X01 ja tuotteiden C64 avulla (kuva 1). Tasaisen käsijohteen saamiseksi on taivutettava sen loppuosaa, jotta saavutetaan edellisen käsijohteen liitäntäosa (kuva 9) (kuva 1, yksityiskohta).
 29. Portaiden ensimmäistä pystyppinnaa C81 vastaavasti leikkaa liallinen käsijohde rautasahalla.
 30. Viimeistelee käsijohde A23 kiinnittämällä osa A37 käyttäen osia C64 ja liimaa X01 (kuva 1) (kuva 9).
 31. Leikkaa määrämittoihin kaikki muut pystyppinnat. Aseta leikatut pystyppinnat osiin C65, kiinnitä tuotteiden B02 kanssa. Kiinnitä ne käsijohteeseen tuotteiden C64 ja ruuvauskoneen avulla. Suosittelemme asentamaan ensin lyhyimmät pystyppinnat.
 32. Tarkista uudelleen käsijohteen A23 lineaarisuus ja korjaa tarvittaessa kumivasaralla.
 33. Suorita loppuun kaiteen kokoaminen asettamalla osat B82 pystyppinnojen C03 alaosaan ja osa C19 aukkoon, joka sijaitsee porrastanteen E02 tulopuolella (kuva 1).

Kaiteen asennus porrastanteelle ja lisäreunakaiteen asennus

34. Asenna osat F01 porrastanteeseen E02 käyttäen osia C58, B83, B02. Suorita poraus \varnothing 5 mm:n terällä porrastanteeseen E02 ja säilytä reikäväli aiemmin asennetun kaiteen pystyppinnojen C03 reikävälin mittaisena (kuva 1).
35. Asenna pystyppinna C04 osaan G01, joka työntyy ulos porrastanteelta E02 (kuva 8) (kuva 9) (kuva 1).
36. Aseta lyhyemmät pystyppinnat C03 paikalleen ja kiristä tuotteiden F01 osat B02 (kuva 1).
37. Tarkista kaikkien juuri paikoilleen asetettujen pystyppinnojen C03 pystysuuntaisuus.
38. Kiinnitä osa A36 pystyppinnaan C04 käyttämällä osaa B02 (kuva 1).
39. Kiinnitä osa A36 käsijohteeseen A23 tekemällä alustavan aukon \varnothing 2,5x32 mm ja käyttämällä osaa C64 ja liimaa X01 (kuva 1).
40. Kiinnitä käsijohde A23 pystyppinnoihin C03 osien C64 avulla (kuva 1).
41. Leikkaa ylimääräinen käsijohde rautasahalla ja suorita loppuun kiinnittämällä osa A37 liimalla X01 ja osan C64 avulla (kuva 1).
42. Aina sen mukaan, onko porrassaukon ympärillä seinä, ja missä kohdalla ne sijaitsevat, saattaa olla tarpeen asentaa yksi tai kaksi lisäpystyppinnaa C03 (kuva 9).
43. Kyseisessä tapauksessa tulee määrittellä tila, joka on yhtä etäällä muista pystyppinnoista tai seinästä. Kiinnitystä varten suositellaan, että suoritetaan porrastanteen E02 porauksen \varnothing 5 mm:n terällä ja käytät osia F01, C58, B83, B02, sen sijaan poraa lattia \varnothing 14 mm:n terällä ja käytä kiinnityksessä osia F01, B02, B13 (kuva 10). Jos porrastanteen reunakaide täytyy yhdistää lattiaan reunakaiteeseen (kuva 9), muotoile käsijohteet huolellisesti tekemällä kaarteet siten, että ne yhdistyvät kunnolla.

Lopullinen asennus

44. Portaiden jäykistämiseksi lisää välipisteissä, kiinnitä seinään osat F09 ja yhdistä ne pystyppinnojen C03 kanssa käyttämällä osia F08. Suorita poraus \varnothing 8 mm:n terällä ja käytä osia C50, C49, C58, B12 (kuva 11).

TAB 1

A	B
A23	1
A36	1
A37	1
B02	39
B03	1
B04	1
B05	1
B12	13
B13	9
B17	1
B20	1
B46	2
B47	1
B82	24
B83	12
B95	4
BB5	75
C03	14
C04	1
C19	1
C24	2
C25	1
C49	4
C50	4
C54	1
C58	32
C63	10
C64	24
C65	10
C66	10
C81	1
C83	1
D01	6
D43	1
D45	78
D46	1
D47	13
E02	1
F01	11
F08	8
F09	4
F12	4
F34	1
F65	24
F66	1
G01	1
G02	2
G03	1
L29	8
L30	4
X01	1



C54



C83



C65



C66

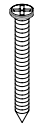

C64

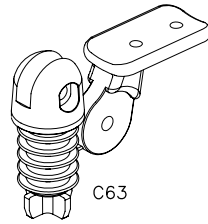

C63

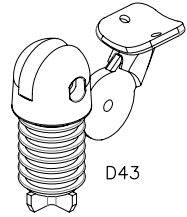

D43

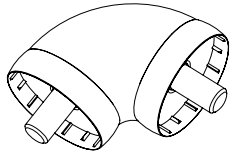

A36

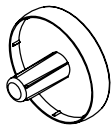

A37

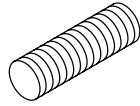

B33

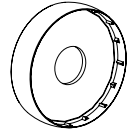

D72

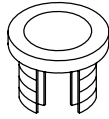

C24



C25



B20



C19



B82

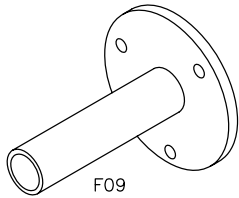

F09

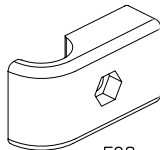

F08

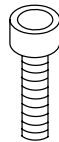

C50



C49

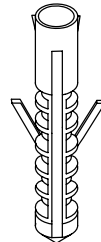

B12

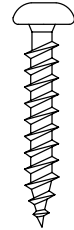

C58

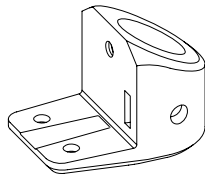

F66

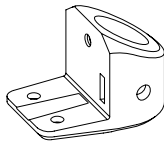

F65



C13

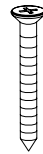

BB5



B83

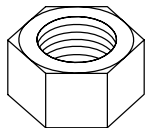

B03

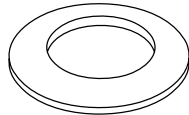

B04

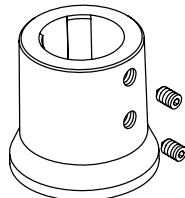

F34

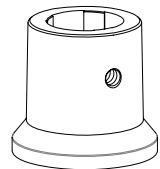

F01



B02

Italiano

Per determinare la quantità necessaria dei dischi distanziatori (D45) utilizzare la TAB.2 (H = altezza, A = alzate). Esempio: per un'altezza misurata da pavimento a pavimento di 291 cm e una scala con 13 gradini occorre:

1. In corrispondenza dell'altezza 291 cm, nella colonna H, leggere la quantità dei dischi distanziatori necessari, n° 40 nella colonna A/13.
2. Distribuire i dischi D45, in successione, su tutti i distanziatori D47, uno per volta, fino al loro esaurimento (mantenere l'allineamento del punto di iniezione presente sul bordo a vista, per migliorare l'aspetto estetico). Sul 1° distanziatore D47 si possono inserire fino ad un massimo di 4 dischi D45 (3 sopra e 1 sotto). Sui restanti distanziatori D47 si possono inserire fino ad un massimo di 6 dischi D45 (3 sopra e 3 sotto).
3. Il risultato finale è di 4 dischi D45 sul 1° distanziatore D47 (3 sopra e 1 sotto), 3 dischi sui dodici distanziatori D47 rimanenti (2 sopra e 1 sotto).

Français

Pour déterminer combien de disques entretoises (D45) il faut, utiliser le TAB. 2 (H = hauteur totale, A = hauteurs). Exemple : si la hauteur de plancher à plancher est de 291 cm et l'escalier est de 13 marches, il faut :

1. En correspondance de la hauteur 291 cm, dans la colonne H, lire la quantité de disques entretoises nécessaires, 40 dans la colonne A/13.
2. Distribuer les disques D45, les uns après les autres, sur toutes les entretoises D47, un à la fois, jusqu'à ce qu'il n'y en ait plus (garder l'alignement du point d'injection qui se trouve sur le bord apparent, pour améliorer l'aspect esthétique). Sur la 1^{ère} entretoise D47, on peut introduire jusqu'à un maximum de 4 disques D45 (3 au-dessus et 1 en dessous). Sur les autres entretoises D47, on peut introduire jusqu'à un maximum de 6 disques D45 (3 au-dessus et 3 en dessous).
3. Le résultat final est de 4 disques D45 sur la 1^{ère} entretoise D47 (3 au-dessus et 1 en dessous) et 3 disques sur les douze entretoises D47 qui restent (2 au-dessus et 1 en dessous).

English

Use TAB. 2 to calculate the number of plastic spacers (D45) required (H = height, A = rises).

Example: for a measured height of 291 cm from floor to floor and a staircase with 13 treads:

1. Go to column H, and check the number of plastic spacers necessary for a height of 291 cm, no. 40 in column A/13.
2. Distribute the plastic spacers D45 in sequence, one at the time, on each spacer D47 until you have used them all (keep aligned with the point of injection present on the visible edge, to improve its aesthetics). Up to a maximum of 4 plastic spacers D45 can be inserted on the 1st spacer D47 (3 above and 1 below). Up to a maximum of 6 plastic spacers D45 can be inserted on the remaining spacers D47 (3 above and 3 below).
3. The final result is 4 plastic spacers D45 on the 1st spacer D47 (3 above and 1 below), 3 plastic spacers on the twelve remaining spacers (2 above and 1 below).

Deutsch

Zur Bestimmung der notwendigen Anzahl von Distanzringen (D45) die TAB. 2 heranziehen (H = Höhe, A = Steigungen).

Beispiel: bei einer gemessenen Geschosshöhe von 291 cm und einer Treppe mit 13 Stufen:

1. In der Spalte H ablesen, wie viele Distanzringe für die Höhe 291 cm notwendig sind; 40 in der Spalte A/13.
2. Einen Ring D45 nach dem anderen auf alle Distanzhülsen D47 verteilen, bis sie aufgebraucht sind (um den ästhetischen Aspekt zu berücksichtigen, die Spritzstelle, die am Rand zu sehen ist, in dieselbe Richtung drehen). Auf die 1. Distanzhülse D47 können bis zu 4 Ringe D45 gelegt werden (3 darüber und 1 darunter). Auf die restlichen Distanzhülsen D47 können bis zu 6 Ringe D45 gelegt werden (3 darüber und 3 darunter).
3. Zuletzt befinden sich 4 Ringe D45 auf der 1. Distanzhülse D47 (3 darüber und 1 darunter), 3 Ringe auf den restlichen zwölf Distanzhülsen D47 (2 darüber und 1 darunter).

Español

Para determinar la cantidad necesaria de discos distanciadores (D45) utilizar la TAB.2 (H = altura, A = contrahuellas).

Ejemplo: para una altura de suelo a suelo de 291 cm y una escalera con 13 peldaños hay que:

1. En correspondencia con la altura 291 cm, en el barrote H, leer la cantidad de discos distanciadores necesarios, n° 40 en la columna A/13.
2. Distribuir los discos D45, en todos los distanciadores D47, uno cada vez, hasta que se acaben (mantener la alineación del punto de inyección que hay en el borde, para mejorar el aspecto estético). En el 1° distanciador D47 se pueden colocar hasta un máximo de 4 discos D45 (3 arriba y 1 abajo). En los demás D47 se pueden colocar hasta un máximo de 6 discos D45 (3 arriba y 3 abajo).
3. El resultado final es de 4 discos D45 en el 1° distanciador D47 (3 arriba y 1 abajo) y 3 discos en los doce distanciadores D47 restantes (2 arriba y 1 abajo).

Nederlands

Om de hoeveelheid te bepalen die nodig is van de afstandschiiven (D45) TAB.2 gebruiken (H=hoogte, A=optreden).

Voorbeeld; voor een hoogte gemeten van vloer tot vloer van 291 cm en een trap met 13 treden dient u:

1. In overeenkomst met de hoogte 291 cm, in de kolom H, de hoeveelheid van afstandschijven die nodig zijn af te lezen, n° 40 in de kolom A/13.
2. De schijven D45 te verdelen, in opeenvolging, op alle afstandblokjes D47, één per keer, totdat ze op zijn (de uitlijning van het injectiepunt behouden dat aanwezig is op de rand in zicht, om het uiterlijk ervan te verbeteren). Op de 1ste afstandschijf D47 kunnen er tot een maximum van 4 schijven D45 (3 boven en 1 beneden) ingezet worden. Op de resterende afstandsstukjes D47 kunnen er tot een maximum van 6 schijven D45 (3 boven en 3 beneden) ingezet worden.
3. Het eindresultaat is 4 schijven D45 op het 1^{ste} afstandstukje D47 (3 boven en 1 beneden), 3 schijven op de resterende elf afstandstukjes D47 (2 boven en 1 beneden).

Svenska

För att fastställa nödvändigt antal mellanläggsbrickor (D45) hänvisas till TAB. 2 (H = höjd, A = steghöjd).

Exempel: för en höjd uppmätt från golv till golv på 291 cm och en trappa med 13 trappsteg krävs:

1. Se i kolumn H för höjden 291 cm och läs av antalet nödvändiga mellanläggsbrickor i kolumn A/13 (40 st.).
2. Fördela brickorna D45 en och en på alla mellanlägg D47 tills de tar slut. Upprätthåll av estetiska skäl linjering av insprutningspunkten på den synliga kanten. På det första mellanlägget D47 går det att sätta in upp till max. 4 brickor D45 (3 över och 1 under). På de övriga mellanläggen D47 går det att sätta in upp till max. 6 brickor D45 (3 över och 3 under).
3. Slutresultatet är 4 brickor D45 på det första mellanlägget D47 (3 över och 1 under), 3 brickor på de tolv återstående mellanläggen D47 (2 över och 1 under).

Dansk

Afstandsskivernes (D45) antal fastsættes ved hjælp af tabellen TAB. 2 (H = højde, A = stigning).

Eksempel: ved en gulv til gulv højde på 291 cm og en trappe med 13 trin skal man:

1. I henhold til højden 291 cm, i kolonnen H, se det nødvendige antal afstandsskiver (antal 40, i kolonnen A/13).
2. Fordele skiverne D45, efter hinanden, på alle afstandsstykker D47, en ad gangen, indtil de er opbrugt (oprethold tilpasningen af indsætningspunktet, der er på den synlige kant, for at forbedre det æstetiske udseende). Der kan monteres op til 4 skiver D45 på det første afstandsstykke D47 (3 over og 1 under). Der kan monteres op til 6 skiver D45 på de resterende afstandsstykker D47 (3 over og 3 under).
3. Det endelige resultat er 4 skiver D45 på det første afstandsstykke D47 (3 over og 1 under), 3 skiver på tolv resterende afstandsstykker D47 (2 over og 1 under).

Norsk

Benytt TAB.2 (H = høyde, A = opptrinn), for å finne hvor mange avstandsstykker (D45) du trenger.

Eksempel: for takhøyde 291 cm og trapp med 13 trinn må du:

1. Gå til kolonne H hvor du finner høyde 291 cm, på samme linje i kolonne A/13 finner du ant. 40, som tilsvarer hvor mange avstandsstykker du trenger.
2. Fordel avstandsstykkene D45, fortløpende, på alle avstandsholderne D47, én om gangen, til du ikke har flere (av estetiske grunner bør du plassere dem på linje med injeksjonspunktet som du ser på kanten). På 1. avstandsholder D47 kan man legge inntil 4 avstandsstykker D45 (3 over og 1 under). På de resterende avstandsholderne D47 kan man legge inntil 6 avstandsstykker D45 (3 over og 3 under).
3. Resultatet blir 4 avstandsstykker D45 på 1. avstandsholder D47 (3 over og 1 under), 3 avstandsstykker på de resterende tolv avstandsholderne D47 (2 over og 1 under).

Suomi

Jotta voit määritellä tarvittavien välilevyjen (D45) lukumäärän, käytä Taulukkoa 2 (H = korkeus, A = nousut)

Esimerkki: jos lattiasta lattiaan mitattu korkeus on 291 cm ja käytössä on portaat 13 nousun kanssa, tulee:

1. Korkeutta 291 cm vastaavasti sarakkeessa H, katso tarvittavien välilevyjen lukumäärä sarakkeesta A/13 eli tässä tapauksessa 40.
2. Laita välilevyt D45 peräkkäin kaikkiin välikappaleisiin D47 yksitellen, kunnes ne kaikki on asetettu paikalleen (säilytä reunalla näkyvä ruiskutus piste suorassa linjassa, jotta saadaan esteettisesti kauniimpi lopputulos).
 1. välikappaleeseen D47 voidaan asettaa korkeintaan 4 välilevyä D45 (3 yläpuolelle ja 1 alapuolelle). Muihin välikappaleisiin D47 voidaan asettaa korkeintaan 6 välilevyä D45 (3 yläpuolelle ja 3 alapuolelle).
3. Lopputulos on 4 välilevyä D45 1. välikappaleeseen D47 (3 yläpuolelle ja 1 alapuolelle), 3 välilevyä muihin kahteentoista välikappaleeseen (D47) (2 yläpuolelle ja 1 alapuolelle).

TAB 2

	A=10	A=11
H	D45	D45
208	0	
209	2	
210	4	
211	6	
212	8	
213	10	
214	12	
215	14	
216	16	
217	18	
218	20	
219	22	
220	24	
221	26	
222	28	
223	30	
224	32	
225	34	
226	36	
227	38	
228	40	
229	42	0
230	44	2
231	46	4
232	48	6
233	50	8
234	52	10
235	54	12
236	56	14
237	58	16
238	60	18
239		20
240		22
241		24
242		26
243		28
244		30
245		32
246		34
247		36
248		38
249		40
250		42
251		44
252		46
253		48
254		50
255		52
256		54
257		56
258		58
259		60
260		62
261		64

	A=12	A=13
H	D45	D45
250	0	
251	2	
252	4	
253	6	
254	8	
255	10	
256	12	
257	14	
258	16	
259	18	
260	20	
261	22	
262	24	
263	26	
264	28	
265	30	
266	32	
267	34	
268	36	
269	38	
270	40	
271	42	0
272	44	2
273	46	4
274	48	6
275	50	8
276	52	10
277	54	12
278	56	14
279	58	16
280	60	18
281	62	20
282	64	22
283	66	24
284	68	26
285	70	28
286		30
287		32
288		34
289		36
290		38
291		40
292		42
293		44
294		46
295		48
296		50
297		52
298		54
299		56
300		58
301		60
302		62
303		64
304		66
305		68
306		70
307		72
308		74
309		76

	A=14	A=15
H	D45	D45
291	0	
292	2	
293	4	
294	6	
295	8	
296	10	
297	12	
298	14	
299	16	
300	18	
301	20	
302	22	
303	24	
304	26	
305	28	
306	30	
307	32	
308	34	
309	36	
310	38	
311	40	
312	42	0
313	44	2
314	46	4
315	48	6
316	50	8
317	52	10
318	54	12
319	56	14
320	58	16
321	60	18
322	62	20
323	64	22
324	66	24
325	68	26
326	70	28
327	72	30
328	74	32
329	76	34
330	78	36
331	80	38
332	82	40
333		42
334		44
335		46
336		48
337		50
338		52
339		54
340		56
341		58
342		60
343		62
344		64
345		66
346		68
347		70
348		72
349		74
350		76
351		78
352		80
353		82
354		84
355		86
356		88

	A=16
H	D45
333	0
334	2
335	4
336	6
337	8
338	10
339	12
340	14
341	16
342	18
343	20
344	22
345	24
346	26
347	28
348	30
349	32
350	34
351	36
352	38
353	40
354	42
355	44
356	46
357	48
358	50
359	52
360	54
361	56
362	58
363	60
364	62
365	64
366	66
367	68
368	70
369	72
370	74
371	76
372	78
373	80
374	82
375	84
376	86
377	88
378	90
379	92
380	94

FIG. 1

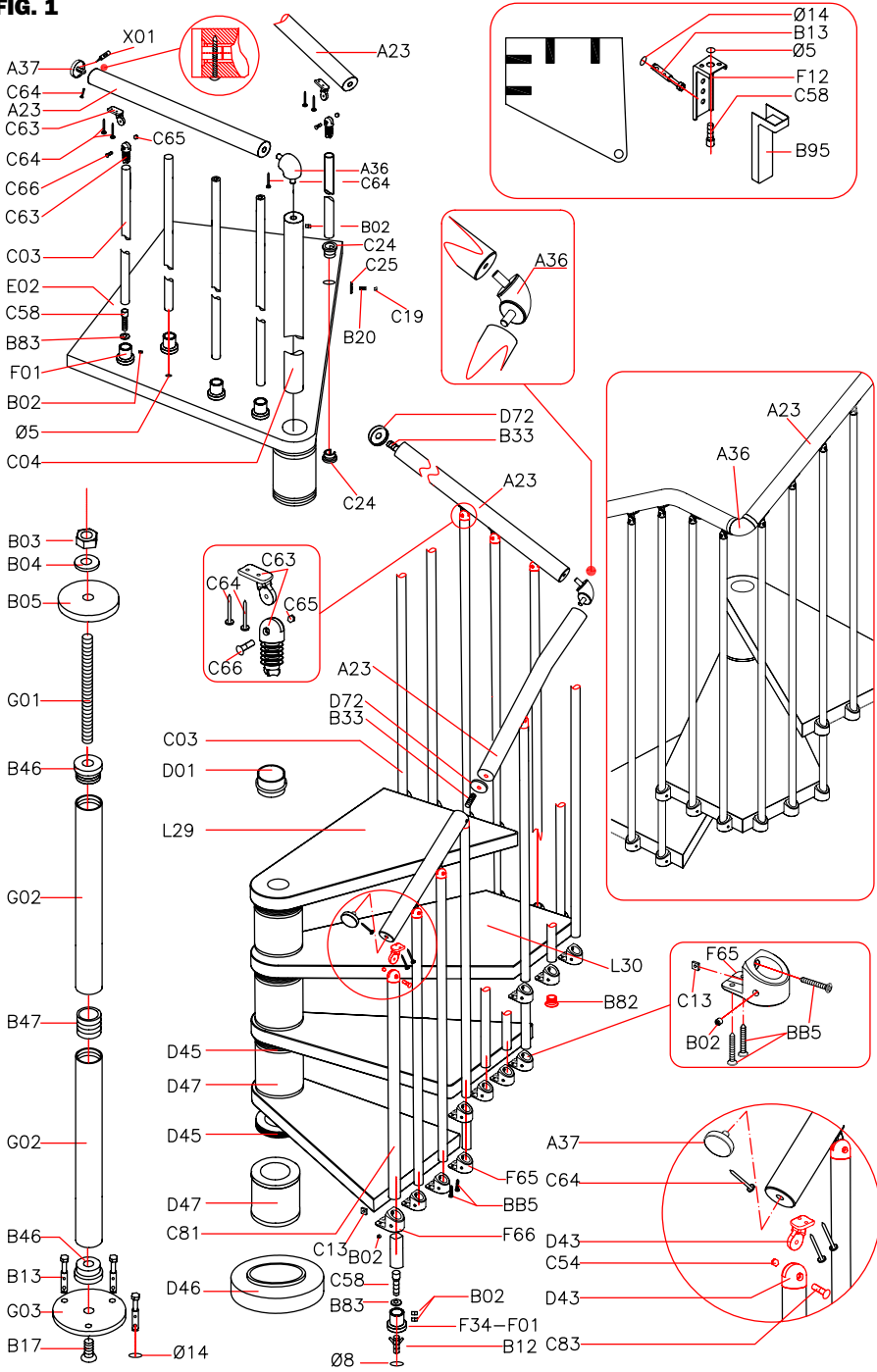

FIG. 2

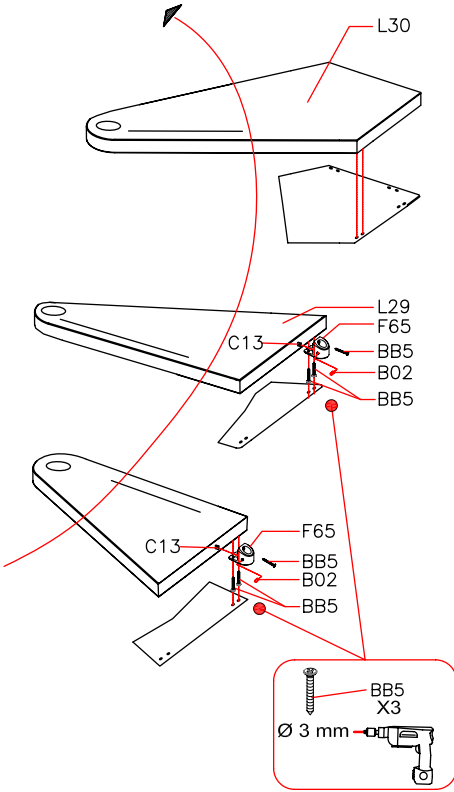

FIG. 4

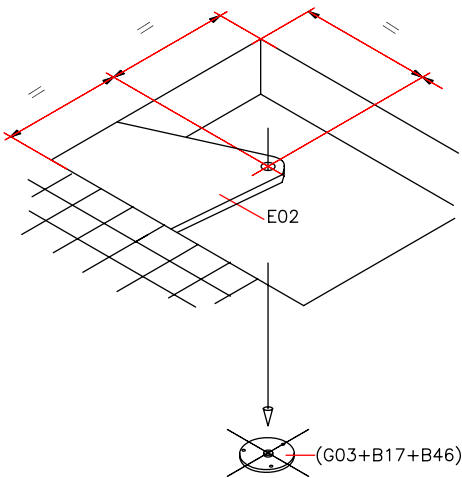

FIG. 3

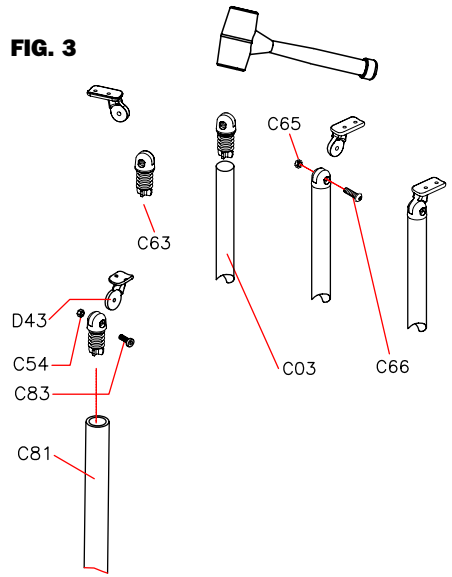

FIG. 5

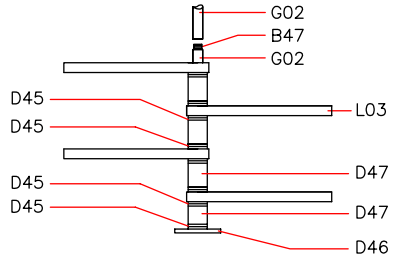
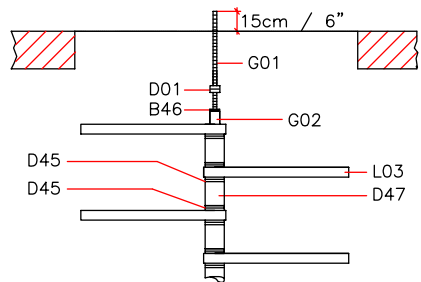

FIG. 6



Italiano

RINGHIERA ESTERNA (composta da 11 colonnine, il corrimano e i fissaggi). Nel disegno che segue è possibile contare il numero di colonnine necessarie, sul lato esterno della scala, considerando la configurazione scelta (le colonnine sono rappresentate dai punti sul lato esterno). Assieme alla scala sono fornite delle colonnine C03 per ricavare i distanziali di collegamento, tra un gradino e l'altro, nei punti dove non è prevista la ringhiera.

Français

GARDE-CORPS EXTÉRIEUR (composé de 11 colonnettes, une main-courante et des fixations). Dans le dessin qui suit, on peut compter le nombre de colonnettes nécessaires, sur le côté extérieur de l'escalier, en fonction de la configuration choisie (les colonnettes sont représentées par des points sur le côté extérieur). Avec l'escalier nous fournissons des colonnettes C03 pour obtenir les entretoises de lien entre une marche et l'autre aux endroits où le garde-corps n'est pas prévu.

English

EXTERNAL RAILING (comprised of 11 balusters, a handrail and fixtures). The following diagram shows the number of balusters required on the outside of the staircase, based on the configuration chosen (the balusters are represented by the numbers and dots on the outer side). Along with the staircase, you will find C03 columns without holes. With these you can create the connecting spacers, that go in between the steps if there is no railing.

Deutsch

BAUSATZ AUSSENGLÄNDER (bestehend aus 11 Geländerstäben, dem Handlauf und den Befestigungen). Aus der folgenden Zeichnung ist die notwendige Anzahl von Geländerstäben auf der Außenseite der Treppe je nach gewählter Konfiguration ersichtlich (die Geländerstäbe werden durch Nummern und Punkte auf der Außenseite dargestellt). Zusammen mit der Treppe werden auch die Geländerstäbe C03 geliefert, die im Fall von Treppe ohne Geländer als verbindendes Distanzstück zwischen den Stufen benutzt werden.

Español

BARANDILLA EXTERNA (compuesta por 11 barrotes, el pasamanos y los elementos de fijación). En el siguiente dibujo se puede contar el número de barrotes necesarios, en el lado exterior de la escalera, considerando la configuración elegida (los barrotes están representados por puntos en el lado exterior). Junto con la escalera se suministran los barrotes C03, para obtener distanciadores de conexión entre un peldaño y otro, en las partes donde no se prevee la instalación de la barandilla.

Nederlands

BUITENTRAPLEUNING (bestaat uit 11 trapbalusters, een handregel en bevestigingsmateriaal). In het ontwerp hieronder kunt u het aantal vereiste tussenbalusters tellen aan de buitenkant van de trap op basis van de gekozen opstelling (de tussenbalusters worden voorgesteld door punten aan de buitenzijde). Bij de trap worden C03 tussenbalusters geleverd om de verbindingafstandstukken tussen twee treden te verwijderen waar geen trapeuning is voorzien.

Svenska

YTTRERÄCKE (bestående av 11 stolpar, ledstången och fästansordningar). På ritningen kan du räkna hur många stolpar som är nödvändiga på trappans utsida, med hänsyn till önskad konfigurering (stolparna markeras med punkter på utsidan). Tillsammans med trappan följer det med stolpar C03 för att erhålla förbindelsemellanlåggen mellan trappstegen och vid punkter där det inte finns något räcke.

Dansk

DVENDIGT GELÆNDER (det indholder 11 søjler, håndlisten og fikseringer). På den efterfølgende tegning kan man regne det antal søjler ud, man har brug for, til den yderste del af trappen, alt efter den valgte konfiguration (søjlerne repræsenteres ved de punkter, som findes på ydersiden). Sammen med trappen leveres søjlerne C03 til forbindelsesafstandsstykkerne imellem trinene på punkterne, hvor der ikke er gelænder.

Norsk

UTVENDIG REKKVERK (sammensatt av 11 spiler, en håndløper og fester). På tegningen nedenfor kan du se hvor mange spiler du trenger på utsiden av trappen for den valgte konfigurasjonen (spilene tilsvarer punktene på utsiden). Sammen med trappen får du noen spiler C03. Av disse kan du lage avstandsstykker for å forbinde trinnene med hverandre der det ikke er rekkverk.

Suomi

ULKOKAIDE (sisältää 11 pystypinnaa, käsihohteen ja kiinnikkeet). Seuraavasta kuvasta voidaan laskea portaiden ulkoreunalle tarvittavien pystypintojen lukumäärä ottaen huomioon valittu kokoonpano (pinnat osoitetaan ulkoreunalla olevilla pisteillä). Portaiden mukana on toimitettu pystypintoja C03 liitosvälikappaleiden saamiseksi askelmien väliin kohdissa, joissa ei ole kaidetta.

FIG. 7

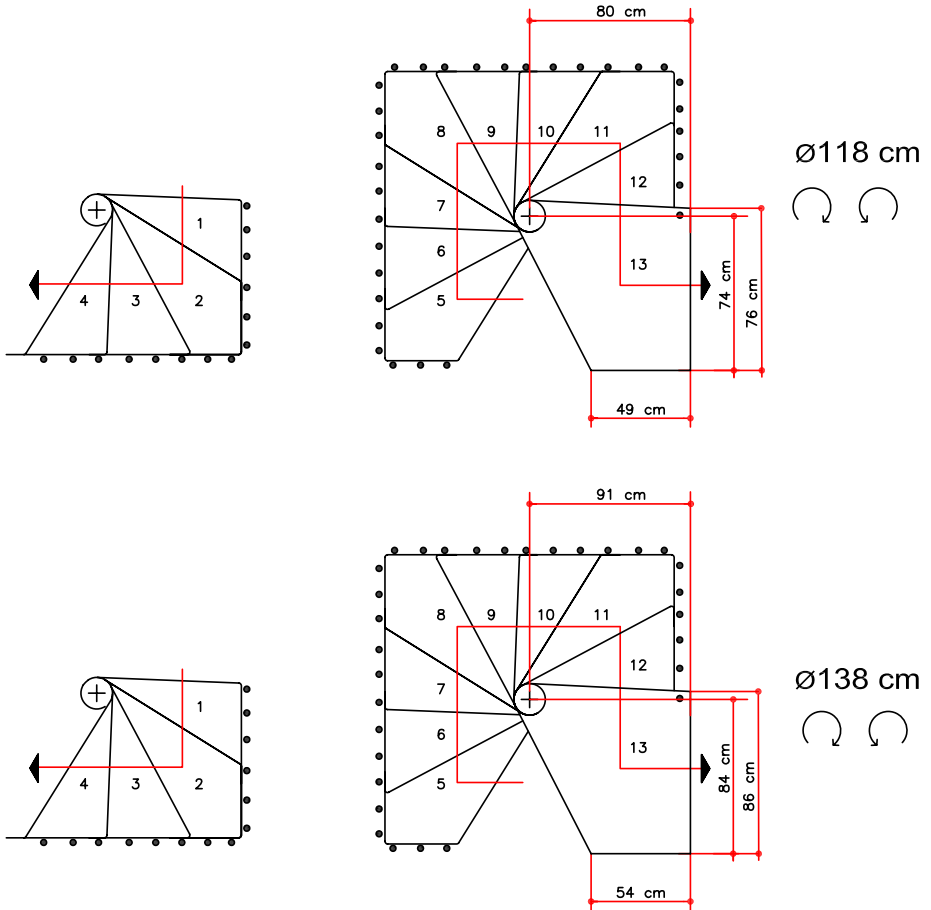

FIG. 8

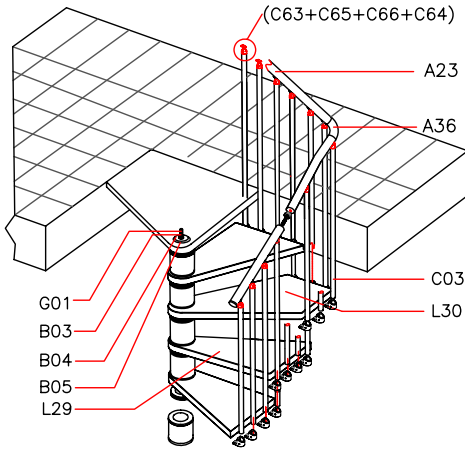

FIG. 9

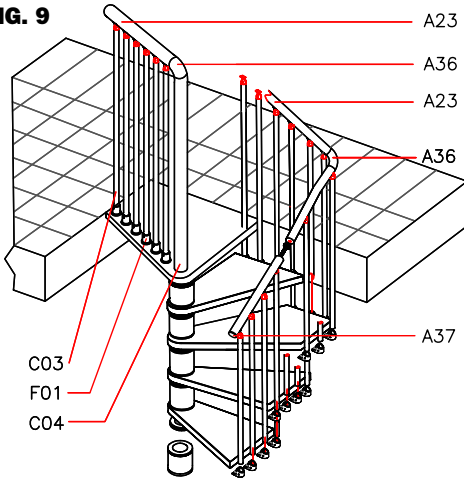

FIG. 10

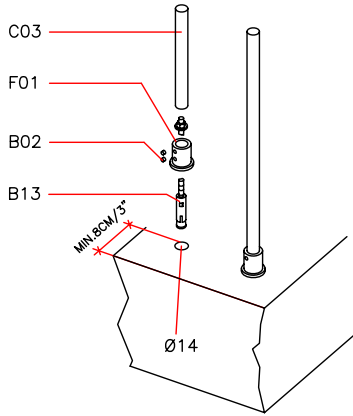
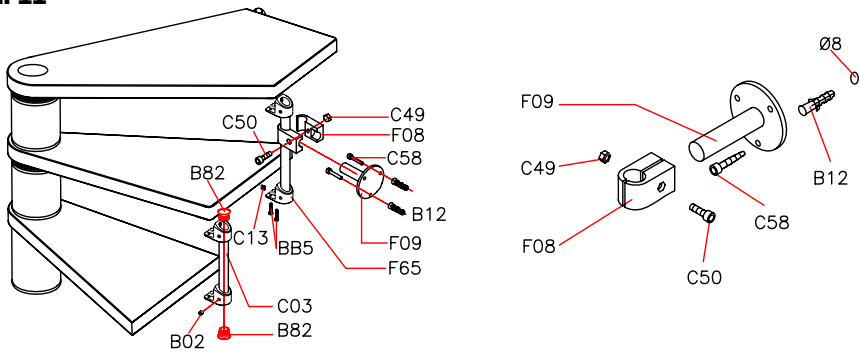
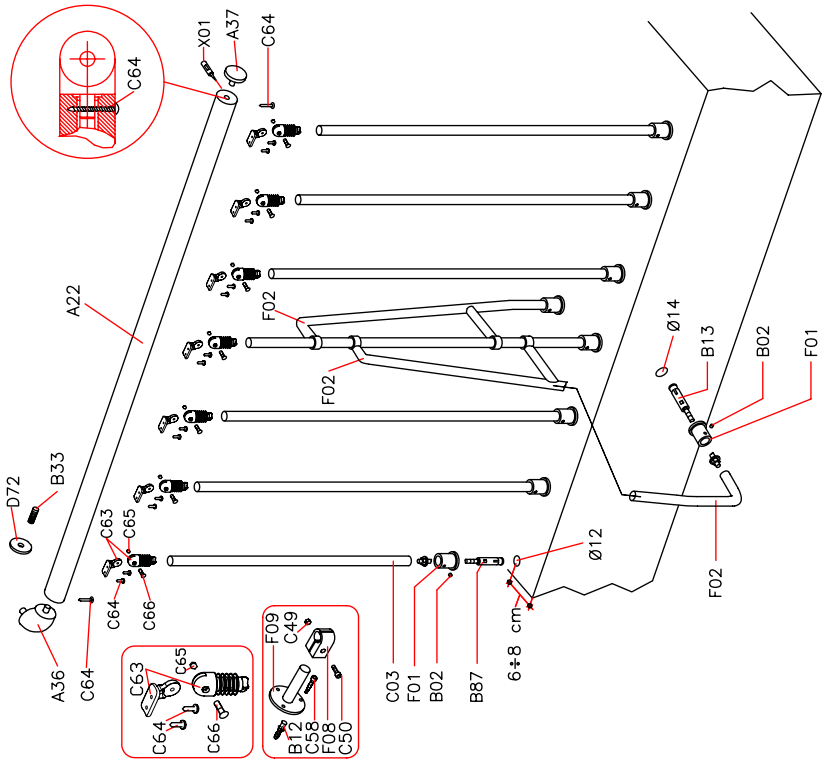

FIG. 11





<p>N°=1</p>	<p>N°=10</p> <p>C03 H:9,35mm</p>	<p>N°=1</p> <p>F02</p> <p>N°=1</p> <p>C03 X01</p> <p>F09 B13 B33 D72 C50 C49 A36 X01</p> <p>N°=24</p> <p>C64</p> <p>N°=13</p> <p>B02</p> <p>N°=11</p> <p>F01</p> <p>N°=2</p> <p>F08 A37</p> <p>N°=10</p> <p>C66</p> <p>C65</p> <p>C63</p> <p>B87</p> <p>N°=3</p> <p>B12</p> <p>C58</p>
-------------	--------------------------------------	--



Italiano
Français
English
Deutsch
Español
Nederlands
Svenska
Dansk
Norsk
Suomi

DATI IDENTIFICATIVI DEL PRODOTTO
DONNÉES D'IDENTIFICATION DU PRODUIT
PRODUCT DETAILS
PRODUKTEIGENSCHAFTEN
DATOS DE IDENTIFICACIÓN
KENMERKENDE PRODUCTGEGEVENS
PRODUKT DETALJER
PRODUKTETS IDENTIFIKATIONSDATA
PRODUKTINFORMASJON
TIETOJA TUOTTEESTA

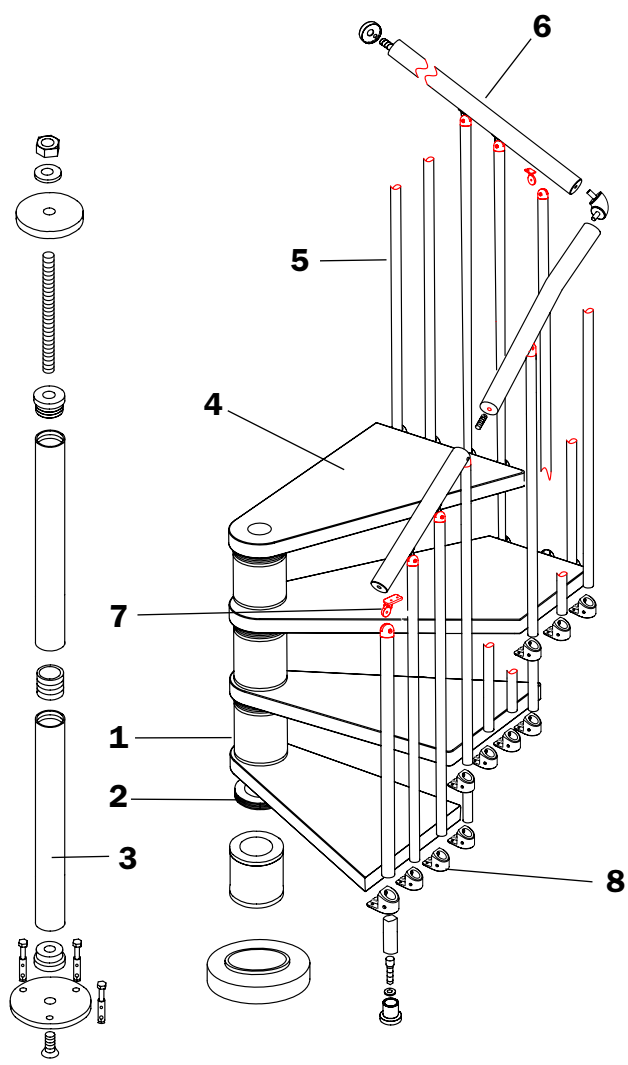

IT)

dati identificativi del prodotto

denominazione commerciale: **C**

tipologia: scala a chiocciola a pianta quadra

materiali impiegati

STRUTTURA

descrizione

composta da distanziali **(1)** in metallo e spessori **(2)** in plastica impilati e compressi sul palo **(3)** centrale modulare

materiali

distanziali: Fe 370

spessori: nylon

palo: Fe 370 zincato

finitura

distanziali: verniciatura a forno con polveri epossidiche

GRADINI

descrizione

gradini **(4)** impilati sul palo **(3)** centrale

materiali

multistrato di betulla, HPL

RINGHIERA

descrizione

composta da colonnine **(5)** verticali in metallo fissate ai gradini **(4)** e da un corrimano **(6)** di PVC

materiali

colonnine: Fe 370

corrimano: PVC con anima in alluminio

fissaggi **(7)** **(8)**: nylon

finitura

colonnine: verniciatura a forno con polveri epossidiche

PULIZIA E MANUTENZIONE OBBLIGATORIA

Eseguire la pulizia della scala alla prima comparsa di macchie di sporco e depositi di polvere e periodicamente almeno ogni 6 mesi con panno morbido inumidito in acqua e detergenti specifici non abrasivi ed aggressivi. **NON** usare mai pagliette abrasive o in ferro. Pulire ed asciugare accuratamente dopo il lavaggio con un panno in microfibra al fine di eliminare gli aloni del calcare presente nell'acqua. Dopo circa 12 mesi dalla data di installazione, controllare il serraggio della viteria dei vari componenti. Al verificarsi di qualsiasi minimo malfunzionamento è obbligatorio effettuare una manutenzione straordinaria, da eseguire subito e a regola d'arte.

PRECAUZIONI D'USO

Evitare usi impropri e non consensi al prodotto. Eventuali manomissioni o installazioni non rispondenti alle istruzioni del produttore possono inficiare le conformità prestabilite del prodotto.

FR)

données d'identification du produit

denomination commerciale : **C**

typologie: escalier hélicoïdal en colimaçon à plan carré

matériaux utilisés

STRUCTURE

description

composé de entretoises **(1)** en métal et cales **(2)** en plastique empilées et comprimées sur le pylône **(3)** modulaire central

matériaux

entretoises : Fe 370

cales : nylon

pylône : Fe 370 galvanisé

finition

entretoises : vernissage à chaud avec poudres époxy

MARCHES

description

marches **(4)** empilées sur le pylône **(3)** central

matériaux

contreplaqué bouleau, HPL

GARDE-CORPS

description

composé de colonnettes **(5)** verticales en métal fixées aux marches **(4)** et main courante en PVC **(6)**

matériaux

colonnettes : Fe 370

main courante : PVC avec noyau en aluminium

fixations **(7)** **(8)** : nylon

finition

colonnettes : vernissage à chaud avec poudres époxy

NETTOYAGE ET MAINTENANCE OBLIGATOIRE

Nettoyer les marches dès que des taches de saleté ou des dépôts de poussière apparaissent ; effectuer également un nettoyage périodique, tous les 6 mois, à l'aide d'un chiffon doux, humecté d'eau et de détergents spécifiques non abrasifs et non agressifs. **NE JAMAIS** utiliser de la paille de fer abrasive. Après lavage, nettoyer et essuyer soigneusement avec un chiffon en microfibres, afin d'éliminer les auréoles provoquées par le calcaire contenu dans l'eau. Environ 12 mois après la date d'installation, contrôler le serrage des vis des différents composants. À la moindre défaillance, il est obligatoire d'effectuer immédiatement une maintenance corrective, dans les règles de l'art.

PRECAUTION D'UTILISATION

Eviter l'utilisation impropre et non conforme au produit. D'éventuelles alterations ou installations non correspondantes aux instructions du producteur peuvent invalider les conformités préétablies du produit

EN)

product details

trade name: **C**

type: spiral square staircase

used materials

STRUCTURE

description

composed of metal **(1)** and plastic spacers **(2)** stacked and packed on the central modular pole **(3)**

materials

spacers **(1)**: Fe 370

plastic spacers **(2)**: nylon

pole: Fe 370 galvanized

finishing

spacers: oven varnishing with epoxy powders

TREADS

description

circular treads **(4)** stacked on the central pole **(3)**

materials

birch plywood, HPL

RAILING

description

composed of metal vertical balusters **(5)** fixed to treads **(4)** and of a PVC handrail **(6)**

materials

balusters: Fe 370

handrail: PVC with aluminium core

fixings **(7)** **(8)**: nylon

finishing

balusters: oven varnishing with epoxy powders

OBLIGATORY CLEANING AND MAINTENANCE

Clean the treads as soon as dirt spots and dust deposits appear and at least every 6 months using a soft cloth moistened with water and specific non-abrasive and non-aggressive detergents.

NEVER use abrasive scourers. After cleaning, thoroughly dry the surfaces with a microfibre cloth to remove the haloes that form because of the limestone in the water. Approximately 12 months from the date of installation, check tightness of the screws of the various components. Should even the smallest malfunction occur, it is obligatory to immediately and professionally carry out extraordinary maintenance.

USE PRECAUTION

Avoid any improper use that is not in accordance with the product. possible violations or installations which don't comply with the providers instructions can invalidate the agreed product conformities.

DE)

Produkteigenschaften

kommerzielle Bezeichnung: **C**

Typologie: Spindeltruppe mit viereckigem Grundriss

verwendete Materialien

STRUKTUR

Beschreibung

bestehend aus Metalldistanzhülsen **(1)** und Distanzringen **(2)** aus Kunststoff um die Spindel **(3)** im Baukastensystem herum gestapelt und komprimiert

Materialien

Distanzhülsen: Fe 370

Distanzringe: Nylon

Spindel: Fe 370, verzinkt

Ausführung

Distanzhülsen: Pulverbeschichtung mit Epoxydharzen

STUFEN

Beschreibung

Stufen **(4)** um die Spindel **(3)** herum gestapelt

Materialien

Mehrschichtbirkenholz, HPL

GELÄNDER

Beschreibung

bestehend aus senkrechten Stahlgeländerstäben **(5)**, die auf den Stufen **(4)** und am PVC-Handlauf **(6)** befestigt sind

Materialien

Geländerstäbe: Fe 370

Handlauf: PVC mit Aluminiumkern

Befestigungen **(7)** **(8)**: Nylon

Ausführung

Geländerstäbe: Pulverbeschichtung mit Epoxydharzen

REINIGUNG UND VORGESCHRIEBENE INSTANDHALTUNG

Die Treppe sofort reinigen wenn Schmutzfl ecken und Staubansammlungen entstehen und sie mindestens alle 6 Monate mit einem weichen, mit Wasser und einem spezifischen, weder scheuernden, noch aggressiven Reinigungsmittel befeuchteten Lappen abzuwischen. **NIEMALS** scheuernde Eisenschwämme verwenden.

Nach der Feuchtreinigung mit einem Mikrofasertuch sorgfältig nachtrocknen, um die Schlierenbildung durch kalkhaltiges Wasser zu vermeiden. 12 Monate nach der Montage das Anzugsmoment der Schrauben der verschiedenen Komponenten kontrollieren. Bei Auftreten einer noch so geringen Funktionsstörung muss unbedingt sofort eine fachgerechte außerordentliche Instandhaltung durchgeführt werden.

VORSICHTSMAßNAHMEN FÜR DIE ANWENDUNG

Die falsche und unangemessene Verwendung des Produkts vermeiden. Eventuelle Beschädigungen oder nicht der Montageanleitung des Herstellers gemäße Einrichtungen können die vorgegebene Produktkonformität für ungültig erklären.

ES)

datos de identificación del producto

denominación comercial: **C**

tipo: escalera de caracol de planta cuadrada

materiales empleados

ESTRUCTURA

descripción

compuesta por distanciadores **(1)** de metal y espaciadores **(2)** de plástico enfilados y comprimidos en el palo **(3)** central modular

materiales

distanciadores: Fe 370

espaciadores: nylon

palo central: Fe 370 galvanizado

acabado

distanciadores: barnizado en horno con polvos epoxídicos

PELDAÑOS

descripción

peldaños **(4)** enfilados en el palo **(3)** central

materiales

multicapa de abedul, HPL

BARANDILLA

descripción

compuesta por barrotes **(5)** verticales de metal fijados a los peldaños **(4)** y por un pasamanos **(6)** de PVC

materiales

barrotes: Fe 370

pasamanos: PVC con alma de aluminio

fijaciones **(7)** **(8)**: nylon

acabado

barrotes: barnizado en horno con polvos epoxídicos

LIMPIEZA Y MANTENIMIENTO OBLIGATORIO

Realizar la limpieza de la escalera en cuanto aparezcan manchas de suciedad y depósitos de polvo, y periódicamente al menos cada 6 meses, con un paño suave humedecido en agua y detergentes específicos no abrasivos ni agresivos. **NO** utilizar nunca lanas abrasivas o de hierro. Limpiar y secar bien después del lavado utilizando un paño de microfibra para eliminar las aureolas de cal dejadas por el agua. Transcurridos unos 12 meses desde la fecha de instalación, comprobar que los tornillos que fijan las distintas partes sigan bien apretados. Ante el menor defecto de funcionamiento, es obligatorio realizar un mantenimiento extraordinario según las reglas del arte.

PRECAUCIONES DE USO

Evitar usos propios y no conformes con el producto. Eventuales manipulaciones o instalaciones que no cumplan con las instrucciones del fabricante pueden menoscabar las cualidades certificadas en las pruebas de conformidad a las que previamente fue sometido el producto.

NL)

kenmerkende productgegevens

commerciële benaming: **C**

typologie: spiltrap met rond grondvlak (vierkante configuratie)

gebruikte materialen

STRUCTUUR

beschrijving

bestaande uit stalen trededragers **(1)** en kunststof opbouwsegmenten **(2)** die stapelsgewijs en samengedrukt aan de modulaire binnenspil **(3)** zijn

materiaal

trededragers: Fe 370

opbouwsegmenten: nylon

spil: Fe 370 verzinkt

afwerking

trededragers: in oven uitgeharte epoxy-poeder coating

TREDEN

beschrijving

cirkelvormige treden **(4)** stapelsgewijs aan de binnenspil **(3)** bevestigd

materiaal

berkenfineer, HPL

TRAPLEUNIG

beschrijving

bestaande uit verticale stalen tussenbalusters **(5)** die aan de treden **(4)** zijn bevestigd en een handregel **(6)** van PVC

materiaal

tussenbalusters: Fe 370

handregel: PVC met kern van aluminium

bevestigingsmateriaal **(7)** **(8)**: nylon

afwerking

tussenbalusters: in oven uitgeharte epoxy poedercoating

REINIGING EN VERPLICHT ONDERHOUD

Maak de ladder met een zachte doek bevochtigd met water en specifieke, niet-schurende en niet-agressieve reinigingsmiddelen schoon zodra de eerste vlekken en stofophoping zich voordoen. Verricht deze handeling elke 6 maanden. **GEEN** metaal- of schuurspoonsjes gebruiken. Na de reiniging schoonmaken en zorgvuldig met een microvezeldoek drogen om alle kalkvlekken te verwijderen. Controleer, na ongeveer 12 maanden na de installatiedatum, of het schroefwerk van de verschillende onderdelen nog goed vastzit. Verricht bij het kleinste gebrek onmiddellijk het buitengewone onderhoud volgens de technische normen.

VOORZORGSMAATREGELEN

Vermijd onjuist en ongeschikt gebruik van het product. Eventuele handelingen of installaties die niet volgens de aanwijzingen van de producent zijn uitgevoerd, kunnen de vooraf bepaalde conformiteit van het product wijzigen.

SV)

produktens identifieringsdata

kommersiell benämning: **C**

typ: spiraltrappa med fyrkantig planritning

konstruktionsmaterial

STRUKTUR

beskrivning

bestående av mellanlägg (1) av metall och distanshållare (2) av plast som staplas och pressas samman på den centrala modulstolpen (3)

material

mellanlägg: Fe 370

distanshållare: nylon

stolpe: Fe 370 förzinkad

ytbehandling

mellanlägg: ugnslackerade med epoxipulver

TRAPPSTEG

beskrivning

trappsteg (4) som staplas på central stolpe (3)

material

björkplywood, HPL

RÄCKE

beskrivning

bestående av vertikala stolpar (5) av metall som sitter fast på trappstegen (4) och en ledstång (6) av PVC

material

stolpar: Fe 370

ledstång: PVC med aluminiumkärna

fästanordningar (7) (8): nylon

ytbehandling

stolpar: ugnslackerade med epoxipulver

NÖDVÄNDIG RENGÖRING OCH UNDERHÅLL

Rengör trappan vid första smutsfläck eller när damm samlas, och regelbundet minst var 6:e månad. Rengör med en trasa fuktad med vatten och lämpligt rengöringsmedel som inte är slipande eller frätande.

Använd aldrig slipande svampar eller stålull. Rengör och torka noggrant efter rengöring med en mikrofiberduk för att undvika kalkfläckar från vattnet. Kontrollera åtdragningen av skruvarna för de olika komponenterna efter 12 månader. Vid varje typ av felfunktion är det obligatoriskt att utföra ett extra underhåll. Detta ska utföras omedelbart och på ett yrkesmannamässigt sätt.

ANVÄNDNINGSFÖRESKRIFTER

Undvik att använda produkten på ett olämpligt sätt. Eventuell mixring eller installation som inte överensstämmer med tillverkarens anvisningar kan leda till att överensstämmelsekraven som har fastställts för produkten inte längre gäller.

DA)

produktets identifikationsdata

handelsbetegnelse: **C**

type: firkantede vindeltrapper

brugte materialer

STRUKTUREN

beskrivelse

strukturen består af afstandsstykker (1) i metal og plastpakkinger (2) indsat oven på hinanden og komprimeret på den midterste modulstolpe (3)

materialer

afstandsstykker: Fe 370

pakninger: nylon

stolpe: forzinket Fe 370

finish

afstandsstykker: malet i ovn med epoxypulver

TRIN

beskrivelse

circulære trin (4) indsat oven på hinanden på midterstolpen (3)

materialer

flerlags birk, HPL

GELÆNDER

beskrivelse

gelænderet består af små lodrette metalstolper (5) fastsat til trinene (4) og en håndliste i PVC (6)

materialer

stolper: Fe 370

håndgelænder: PVC

fikseringer (7) (8): nylon

finish

små stolper: malet i ovn med epoxypulver

RENGØRING OG PÅBUDT VEDLIGEHOLDELSE

Trappen skal rengøres når de første tegn på tilsmudsning og af støvaflejringer fremkommer, og i hvert fald regelmæssigt for hver 6. måned med en blød klud vædet i vand og specifikke ikke ætsende eller aggressive rengøringsmidler. Der må ALDRIG bruges skure- eller stålsvampe. Rengør og tør omhyggeligt med en mikrofiberklud efter vask for at fjerne kalkaflejringerne, der findes i vandet Efter ca. 12 måneder fra installationsdatoen, kontrolleres fikseringen på de forskellige komponenters skruer. I tilfælde af en hvilken som helst fejlfunktion, er det påbudt at udføre en ekstraordinær vedligeholdelse, der bør udføres omgående og i overensstemmelse med bedste praksis.

BRUGSHENVISNINGER

Undgå at bruge produktet forkert. Eventuelle fejlgreb eller installationer, som ikke er i overensstemmelse med producentens instruktioner, kan svække produktets fastsatte egenskaber.

NO)

produktinformasjon

produktnavn: **C**

karakteristikk: spiraltrapp med kvadratisk plan

produksjonsmaterialer

STRUKTUR

beskrivelse

sammensatt av avstandsholdere **(1)** i metall og avstandsstykker **(2)** i plast, stablet lagvis og komprimert på modulens midtstolpe **(3)**

materialer

avstandsholdere: Fe 370

avstandsstykker: nylon

stolpe: Fe 370 galvanisert

finish

avstandsholdere: ovnslakkert med epoksy pulver

TRAPPETRINN

beskrivelse

trinn **(4)** stablet lagvis på midtstolpen **(3)**

materialer

kryssfinér i bjørk, HPL

REKKVERK

beskrivelse

sammensatt av loddrette spiler i metall **(5)** festet i trappetrinnene **(4)**, og en håndløper **(6)** i PVC

materialer

spiler: Fe 370

håndløper: PVC med aluminiumskjerne

fester **(7)** **(8)**: nylon

finish

spiler: ovnslakkert med epoksy pulver

RENGJØRING OG NØDVENDIG VEDLIKEHOLD

Rengjør trappen straks det oppstår flekker eller støvansamlinger. Trappen må dessuten rengjøres jevnlig minst hver 6. måned med en myk klut fuktet med vann og spesielle milde rengjøringsmidler som ikke lager riper. Bruk **IKKE** rengjøringsvumper med slipeeffekt eller stålull. Skyll og tørk omhyggelig med en mikrofiberklut etter rengjøringen, slik at alle kalkholdige vannflekker fjernes. Kontrollerer etter ca. 12 måneder fra installasjonen, at skruene i de forskjellige komponentene er korrekt strammet. Så snart man oppdager den minste funksjonsfeil må det utføres et forskriftsmessig ekstraordinært vedlikeholdsinngrep.

FORHOLDSREGLER VED BRUK

Unngå uriktig og uegnet bruk av produktet. Eventuelle endringer eller innstillinger som ikke er i samsvar med produsentens anvisninger vil kunne medføre at de forhåndsdefinerte produktkonformitetene blir ugyldiggjort.

FI)

tuotteen tunnistetiedot

kauppanimi: **C**

tyyppi: nelionmuotoinen kierreporras

käytetyt materiaalit

RAKENNE

kuvaus

koostuu metallisista välilevyistä **(1)** ja muovisista välilevyistä **(2)**, jotka kasataan ja painetaan modulaariseen keskipylyväeseen **(3)**

materiaalit

välilevyt: Fe 370

muoviset välilevyt: nailon

pylväs: sinkitty Fe 370

viimeistely

välilevyt: maalaus uunissa epoksijauheilla

ASKELMAT

kuvaus

askelmat **(4)** pinottu keskipylyväeseen **(3)**

materiaalit

koivuvaneri, HPL

KAIDE

kuvaus

koostuu askelmiin **(4)** kiinnitetystä metallisista pystypinnoista **(5)** sekä PVC-stä valmistetusta käsijohteesta **(6)**

materiaalit

pystypinnat: Fe 370

käsijohde: PVC ja sisäosa alumiini

kiinnikkeet **(7)** **(8)**: nailon

viimeistely

pystypinnat: maalaus uunissa epoksijauheilla

PAKOLLINEN PUHDISTUS JA YLLÄPITO

Huolehdi portaiden puhdistuksesta ensimmäisten likatahrojen tai pölyjäämien ilmestyessä sekä säännöllisin väliajoin vähintään joka 6. kuukausi liinalla, joka on kostutettu miedon hankaamattoman pesuaineen ja veden muodostamassa liuoksessa. **ÄLÄ** koskaan käytä hankaavia tai metallisia sieniiä. Puhdista ja kuivaa huolellisesti pesun jälkeen mikrokuituliinalla, jotta poistetaan vesijäämien aikaansaamat kalkkiläikät. Noin 12 kuukauden kuluttua asennuksesta tarkista, että kaikki eri osien ruuvit ja mutterit ovat tiukalla. Mikäli havaitaan pienikin toimintahäiriö, on pakollista suorittaa ennakoimaton huolto, välittömästi ja tarvittavat toimenpiteet kunnolla suorittaa.

KÄYTÖN VAROITIMET

Vältä tuotteen sopimatonta käyttöä. Mahdolliset väärinkäytökset tai asennukset, jotka eivät vastaa valmistajan ohjeita, voivat aiheuttaa sen, että tuote ei vastaa sen ilmoitettuja ominaisuuksia.



C_Lo
D.U.M
03/2016

■
Fontanot S.p.A.
Via P. Paolo Pasolini, 6
47853 Cerasolo Ausa
Rimini, Italy

tel. +39.0541.90.61.11
fax +39.0541.90.61.24

cod. 067485001